



1619A00WC90001

**Robert Bosch Kft.**  
Elektromos Kéziszerszámok Üzletág  
H-1103 Budapest  
Gyömrői út 120.  
Pf.: 331  
[www.bosch-pt.hu](http://www.bosch-pt.hu)



1 619 A00 WC9 - hu - PT-AC/MKB1 - Printed in Germany - Imprimé en Allemagne -  
A műszaki változtatások jogát fenntartjuk. A nyomdai hibákért felelősséget nem vállalunk.  
Érvényesség kezdete: 2013.01.01.  
2. szegmenstkatalógus - 1. kiadás  
Nyomva: Werbedruck GmbH Horst Schreckhase, Dörnbach 22, 34286 Spangenberg, Németország

HUHU  
2

# Bosch: fókuszban a fejlődés.

**A beton- és kőzetfúró program.**



**BOSCH**  
Életre tervezve

Kalapács- és kőzetfúrók, vésés



**BOSCH**  
Életre tervezve

# Tartozékprogram

## Áttekintés

Az innovatív és hatékony termékek biztosítják az értékesítési sikereket. A Bosch kutatási és fejlesztési osztályain újonnan fejlesztik és folyamatosan optimalizálják a tartozékokat a professzionális felhasználók igényeinek megfelelően.



### A fémfúró program

Fém- és fafúrás  
Tartozékok csavarozáshoz  
Rendszertartozékok  
Munka kábel nélkül  
Munkabiztonság



### A körfűrészlap program

Körfűrészek  
Marás

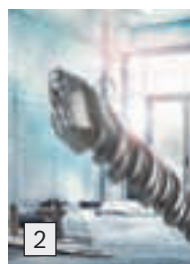

### A beton- és kőzetfúró program

Kalapácsfúrás  
Kőfúrás  
Vésés

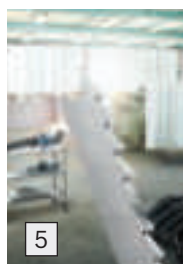

### A szűrőfűrészlap program

Szűrőfűrészek  
Szablyafűrészek  
Multifunkcionális gépek  
Körkivágók

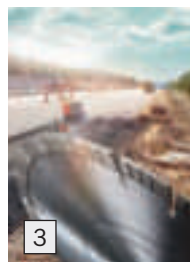

### A gyémánttartozék-program

Vágás gyémánttal  
Gyémánt fazékkorongok  
Fúrás gyémánttal

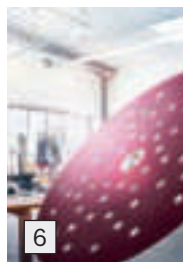

### A csiszolóanyag program

Csiszolás és polírozás  
Darabolás és nagyolás  
Kefezés



### Bosch Ügyfélszolgálat Magyarországon

Tel.: (06-1) 4313-815, 4313-816, 4313-873, 4313-880  
pt.shu.sbo.employees@bcn.bosch.com

Ezen a számon érheti el a Bosch szaktanácsadó csapatot.  
Segít technikai és vevőszolgálati kérdések esetén – gyorsan és nem bürokratikusán.  
Az üzleti időn kívül egy üzenetrögzítő fogadja hívását.

# Tartalomjegyzék



## Fúrás

Áttekintés	6
------------	---

### Hengeres befogósár

CYL-5	17
CYL-3	20
CYL-1	24
CYL-9 Multi Construction	27
CYL-9 Ceramic	30

### SDS-plus befogósár

SDS-plus-7	33
SDS-plus-5	37
SDS-plus-9 Rebar Cutter	42
SDS-plus-9 Core Cutter	43

### SDS-max befogósár

SDS-max-7	46
SDS-max-9 Natural Stone	49
SDS-max-9 Break Through	50
SDS-max-9 Core Cutter	52



## Vésés

Áttekintés	56
SDS-plus ütvefúró szerszámok	61
SDS-max ütvefúró szerszámok	63
Ütvefúró szerszámok hatszögletű befogással	65



## Tartozék információk

Index	69
Piktogramok	4
Gyártási és csomagolási dátum	71
Csomagolás	72



# Felhasználóbarát információrendszer

## Műszaki információk/alkalmazások

### Anyag



Beton



Beton 2



Terméskő



Csempék



Falazat



Márvány



Gránit



Alumínium

Kemény- és  
puhafa

### Tulajdonságok/előnyök

Hengeres  
befogószár szárnyalHengeres  
befogószár

SDS-plus befogószár



SDS-max befogószár



Hatszögletű befogószár



activeG

Power-Grip rendszer –  
100% erőátvitel

2 ék



5 ék



Hosszú élettartam

Háromszor hosszabb  
élettartam

Gyors fúrás



Könnyű forrás



Pontos fúrás

A Prüfgemeinschaft  
Mauerbohrer e.V. (PGM)  
ellenőrzési jele

Nem ütvefúró

### Biztonság



Viseljen védőszemüveget!



Viseljen porvédő maszkot!





# Fúrás



## Bosch:

# innovatív megoldások a maximális hatékonyságért

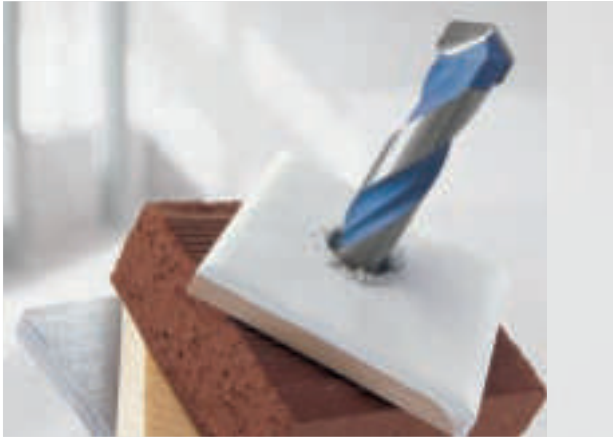

Élenjáró újítként a Bosch szünet nélkül új és innovatív Németországban gyártott termékeket vezet be a fúrás területén. Az SDS-rendszer feltalálásától kezdve a keményfémek egyedülálló saját gyártásáig a Bosch a hatékony fúrást szolgáló úttörő újításaival különbözik versenytársaitól.

1975-ben fejlesztette ki a Bosch az SDS-plus rendszert, amely azóta a pontos és megbízható fúrás ipari szabványává vált. Az SDS-plus dugaszolható fúrórendszerként ismert, amely jobb erőátvitelt biztosít, és a piacon elérhető fúrók és vésők gyors cseréjét teszi lehetővé.

A következő években olyan további iránymutatató újítások következtek, mint az első Quadro X 4-élű SDS-max fúró vagy az első SDS-plus S4 4-spirálos technológia. A kezdetektől fogva mindig a termékfejlesztésre összpontosítottunk, hogy a gyors munkatempót kiváló munkaminőséggel kombináljuk.

Ma a Bosch a világ egyetlen fúrógyártója, aki képes az alkalmazott keményfém keverékének ellenőrzésére a kemény és puha wolframkarbid ideális egyensúlyának eléréséhez. A tökéletes keményfém kiegészítéseként az innovatív diffúziós kötési technológia biztosítja a keményfém spirálhoz kötéséhez szükséges minőséget, és így a legmagasabb ügyféligényeknek való megfelelést.

Az eredmény kiemelkedően hosszú élettartamú és a lehető legnagyobb megbízhatóságú fúrók választéka.

A Bosch által kifejlesztve a maximális hatékonyságért.

# A jótól a nagyszerűig – a fúró minőségét befolyásoló tényezők

Különböző fúrók léteznek, amelyek a legváltozatosabb tulajdonságokkal rendelkeznek. Ezért gyakran nehéz eldönteni, hogy egy adott feladatra melyik a legalkalmasabb. Felsoroljuk és részletesen bemutatjuk a legfontosabb jellemzőket.



## Mit várunk el egy fúrótól

### Hosszú élettartam/robusztusság

## Mire kell ügyelni egy kiváló minőségű fúró esetében

### Keményfém

A legjobb nyersanyag és a legjobb gyártási folyamat.

### Acél

Erősen ötvözött acél és optimálisan beállított edzési technológia. Ezenfelül a spirálnak gyors anyagelhordást kell biztosítania a hőfejlődés és a miatta bekövetkező kopás megakadályozására.

### Tiszta, pontos fúrás

### Fúrófej

Aktív központositás betonban történő pontos fúráshoz.

### Vágóélek

Az élek száma határozza meg, hogy milyen anyagban végezhető fúrás (pl. 4-élű fúró vasbetonhoz).

### Anyagelhordás

### Spirál

Az átmérőhöz igazított kialakítás a porfejlődés csökkentése érdekében.

### Gyors rögzítés

### Befogórendszer

pl. SDS-plus/SDS-max vagy az új Power-Grip rendszer, amelyek garantálják a gép és a fúró közötti 100%-os erőátvitelt, valamint megkönnyítik a cserét.



# Az első érintkezési pont: a fúrócsúcs

A csúcsnak két fő feladata van:

1. A fúró központosítása az elmozgás megakadályozásáért.
2. A beton felaprítása finom fúrási porrá a furatból való hatékony kihordhatóság érdekében.

## Központosító csúcs

Kiemelkedik a vágóélből: a fúrás közbeni aktív központosítás és optimális vezetés érdekében.

- ▶ Kőszőrült csúcs vagy (aktív) központosítás nélkül a fúró elmozdulna a felületen, vagy az eredményül kapott furat átmérője a tűréshatáron kívülre kerülne.

**active**teQ

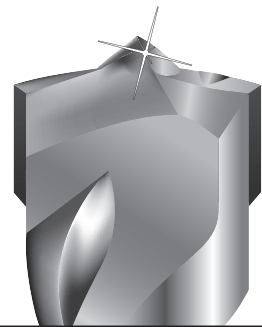

## Vágóélek

Formázott vágóélek a legnagyobb teljesítmény, a legnagyobb törőerő, a magasabb fordulatszám és a hosszabb élettartam érdekében.

- ▶ A (formázott vagy kőszőrült) keményfém vágóélek jellemzőit, és ezáltal a fúró teljesítőképességének növelését tekintve döntő az alkalmazás és a megmunkálandó anyag.



## Fogazott keményfém (V profil a fő vágóélen)

Közvetlenül a spirálba vezeti a port a furat eltömődésének megakadályozása céljából.

- ▶ Csak a kiváló minőségű 2-élű fúrók rendelkeznek fogazott keményfém éllel a még hatékonyabb munkatempó érdekében.





A Bosch fúrók rendelkeznek a Prüfgemeinschaft Mauerbohrer e.V. (PGM) ellenőrzési jelével **A PGM pecsét jótáll a következőkért:** szűk tűrések betartása, mérettartó furatok és a dübelek stabilitása

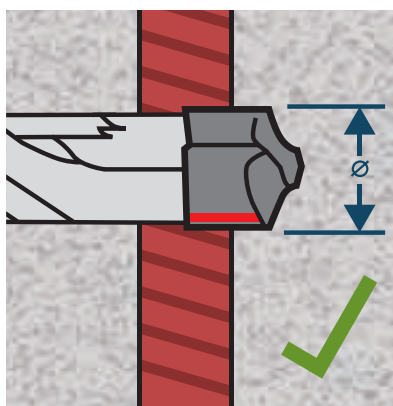

#### Kopásjelző

A kopásjelző láthatósága azt jelzi, hogy a furatátmérő még a tipli behelyezéséhez szükséges megadott határon belül van.

- ▶ Csak a kiváló minőségű fúrók rendelkeznek kopásjelző a furatköltség minimalizálása érdekében.



# Nagy hatással az élettartamra: a fúrófej

A keményfém összetétele és minősége befolyásolja a fúró élettartamát és ezáltal a fúró által a tőrés betartásával elkészíthető furatok számát. Ugyanilyen fontos a gyártás utolsó lépése; a forrasztási vagy kötési technológia, amely a keményfémet a fúró spiráljához rögzíti.

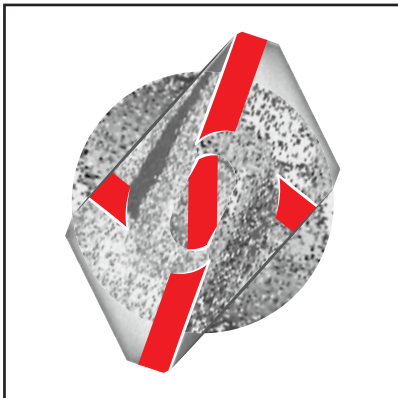

## A keményfém kialakítása

A kialakítás nem csak a fúró élettartamát befolyásolja, hanem a megmunkálandó anyaghoz való alkalmasság szempontjából is döntő.

- ▶ Minél több vágóéllel rendelkezik egy fúró, annál jobb a teljesítőképessége kemény anyagokban és vasbetonban.

### 4 különböző vágóéltípus létezik:

#### 2-élű, forrasztott

= hagyományos élettartam

#### 3- vagy 4-élű, forrasztott

- ▶ a 2-élűnél kisebb kopás
- = hosszabb élettartam, kevesebb elakadás vasbetonban

#### 3- vagy 4-élű tömör keményfém fej, alakzáró rögzítéssel

- ▶ Kétszer jobb teljesítőképesség kemény anyagokban a 2-élűekhez képest
- ▶ Kétszer több vágóél a 2-élűekhez képest
- = hosszabb élettartam, kevesebb elakadás vasbetonban

#### 5-élű élű tömör keményfém fej, diffúziós kötés

- ▶ Háromszor nagyobb teljesítmény kemény anyagokban a 2-élűekhez képest
- = legmagasabb élettartam
- ▶ Kétszer több vágóél a 2-élűekhez képest
- = nagyobb fúrési sebesség
- ▶ a vágóél kialakítása nagyobb teljesítőképességet garantál, elakadás nélkül, vas vasbetonban a 3- vagy 4-élűekkel szemben
- = 3 x hosszabb élettartam/a legkisebb mértékű kopás



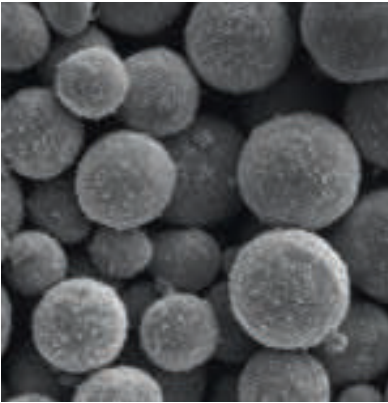

### A keményfém összetétele

A keményfém wolframkarbid, kobalt és természetes adalékanyagok keveréke.

- ▶ Minél magasabb a wolframkarbid aránya és minél kisebb a szemcseméret, annál hosszabb az élettartam és a keményfém kopásállósága.

A keményfém élettartamát két változó határozza meg:

1. A wolframkarbid szemcsekeverékbeli koncentrációja határozza meg a keményfém keménységét.
2. A keményfém szemcsemérete határozza meg a vágóélek ellenállóképességét. Minél kisebb a szemcseméret, annál keményebb a felület.

#### Újrahasznosított keményfém

= rövidebb élettartam

#### Hagyományos keményfém

= jó élettartam

#### Hosszú élettartamú keményfém

- ▶ nagy wolframkarbid-tartalom a keményfém-keverékben = hosszú élettartam

#### Hosszú élettartamú keményfém a legfinomabb szemcsézettel

- ▶ nagy wolframkarbid-tartalom a keményfém-keverékben = rendkívül hosszú élettartam

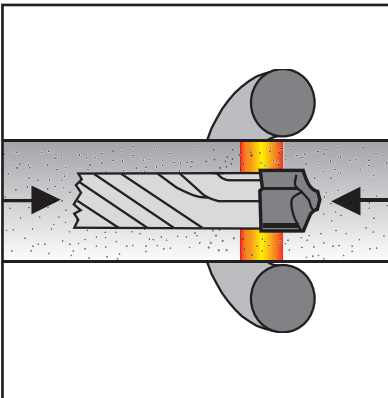

### Kötési folyamat (spirál és keményfém)

A forrasztóanyagtól és a folyamattól függően előfordulhat, hogy a kötés bizonyos termikus terheléseket nem visel el és elveszti stabilitását. Terméskőben vagy vasbetonban történő fúráskor a fúró hőmérséklete 400 °C fölé emelkedhet.

- ▶ A kötési folyamat (a fúrófej rögzítése) ilyen módon befolyásolja a fúró élettartamát.

5 szokásos forrasztási és kötési folyamat létezik:

#### Forrasztás és edzés átmenő kemencében

- ▶ Forrasztás és edzés egy munkalépésben. Az egyidejű forrasztás és edzés számára optimális hőmérséklet megtalálása kompromisszum a termék hátrányára.

#### Indukciós forrasztás

- ▶ Hagyományos forrasztási eljárás a keményfém és a spirál összeerősítésére. Ökológiai szempontból nagyon átgondolandó egy további lépés, például a sófürdőben történő edzés.

#### Vákuumforrasztás és edzés

- ▶ Vákuumban történő forrasztás, kifejezetten nagy átmérőkhöz tervezve. Az első lépcsőben történik a forrasztás, utána következik az edzés, mindez a termikus terhelések csökkentését szolgálja.

#### AWB-forrasztás és edzés

- ▶ Átmérőoptimalizált forrasztási és edzési technológia a fúró robusztusságának növelése és egyidejűleg a fúrás közbeni vibráció csökkentése céljából.

#### Diffúziós kötési technológia

- ▶ Molekuláris kötés a tömör keményfém fej és a fúróspirál között. Ez a technológia rendkívül erős kötést biztosít a fúró terhelésének fenntarthatósága érdekében, ha pl. betonban történő fúráskor vasalatba ütközik.

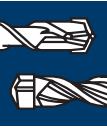

# A fúrési por hatékony kihordása: a spirál

A spirál kialakítását a következők határozzák meg: a) a spirálok száma, b) a fúró magátmérője és c) a spirál mérete. Fontos a fúrési por gyors kihordása, a fúróalapácsról a fúróra történő optimális erőátvitel, illetve a fúró megfelelő élettartama közötti optimális egyensúly megtalálása az igényeknek megfelelően.

## 2-spirálos L-alak (hagyományos)

- ▶ Átlagos teljesítmény.

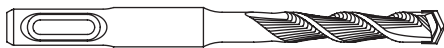

## 2-spirálos U-alak

- ▶ Nagyon jó fúrési anyag kihordás abrazív anyagokban.

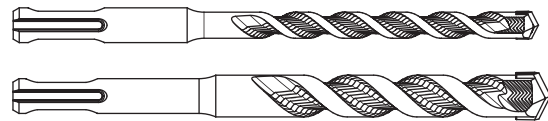

## 4-spirálos Dura-kialakítás

- ▶ Erősített magátmérő a nagyobb ellenállóképesség és stabilitás érdekében betonban történő fúrás esetén.



## 2-spirálos Vario-kialakítás

- ▶ Rövid, változtatható emelkedés az egyszerűbb fúrás és kisebb súrlódás érdekében az U-alakú spirálhoz képest építőanyagokban.

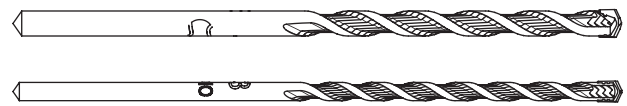

## 4-spirálos Turbo-kialakítás

- ▶ Javított fúrési por kihordás a betonban történő könnyed fúrás érdekében. A nagyobb magátmérő növeli a fúró élettartamát.



## 2+2-spirálos kialakítás

- ▶ Vibrációoptimalizált spirálkialakítás a fúróalapácsról a tömör keményfém fejre történő legjobb erőátvitel érdekében. A spirál emelkedése stabilitást garantál, a vasalat fúrásakor keletkező nagy fémgörgácsok kihordására is képes.



# Gyors befogás és 100%-os erőátvitel: **a szárrendszer**

A gyorsbefogó rendszer a professzionális fúró fontos kritériuma. A Bosch mint a felhasználó számára a legjobb megoldások keresésének úttörője folyamatosan keresi az innovatív és jobb megoldásokat:

**1975**

A Bosch az SDS-plus rendszer (szárméret 10 mm) feltalálójaként forradalmasította annak módját, ahogy a profik a fúrójukat gyorsan és egyszerűen befoghatják a (<5 kg) fúrókalapácsba.

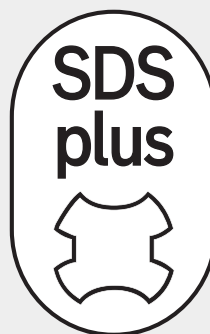

**1985**

A Bosch a fúrókalapácsokhoz (>=5 kg) való SDS-max rendszer (szárméret 18 mm) feltalálójaként ezen a területen is lehetővé tette a gyorsbefogás alkalmazását, illetve a fúrókalapácsról a fúróra történő erőátvitel javítását.



**2012**

A Bosch bevezeti az új Power-Grip rendszert a hengeres szárú fúrók számára. Ez 100%-os erőátvitelt tesz lehetővé a gépről a fúróra.

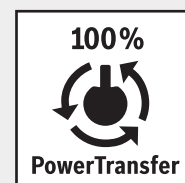
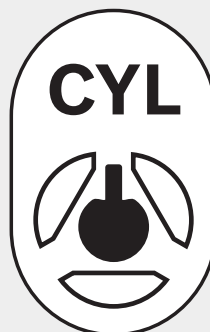



# A Bosch a megfelelő megoldást kínálja, az Ön igényeire és alkalmazásaira alapozva



## Teljesítménynövekedés a fúrókalapácsok új generációjánál

A teljesítménynövekedés (Joule) tartósan növeli az ütőerőt és nagyobb fúrási sebességet garantál. Ez a teljesítménynövekedés a fúrószárak új generációját is igényli, amelyeket arra fejlesztettek, hogy megfeleljenek az új rendszerkövetelményeknek, és a fúrókalapács teljesítménypotenciálja teljes mértékben kihasználható legyen.

**Ezért a megfelelő fúró kiválasztása döntő fontosságú.**

## SDS-plus-7: háromszor hosszabb élettartam és pontos fúrás vasbetonban is

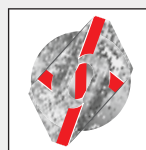

### 5-élű tömör keményfém fej

Formázott élek a legnagyobb törőerő, a rendkívül hosszú élettartam és a legkisebb kopás érdekében. Nem akad el vasbetonban



### activeteq

### activeteq

Aktív központozó csúcs betonban történő aktív vágáshoz (szabadalmaztatás folyamatban). Speciális vágóélek és -szögek a beton legfinomabb fúrási porrá történő aprításához

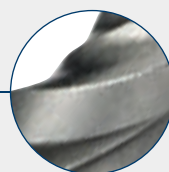

### 2+2-spirálos kialakítás

Vibrációoptimalizált spirálkialakítás a legjobb erőátvitel és legnagyobb sebesség elérése érdekében



Az új fúrókalapácsok egyre nagyobb teljesítményűek a nagyobb fúrási sebesség elérése érdekében.

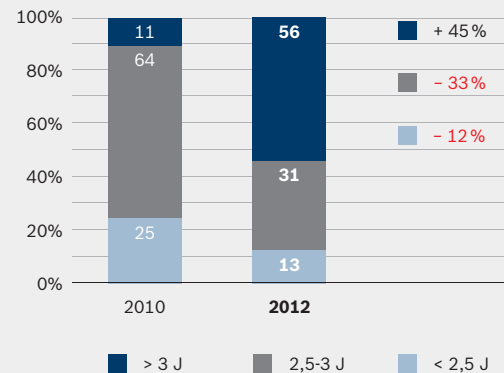

## SDS-plus-5: felhasználóbarát fúrás kellemetlen akadozás és elakadás nélkül



### Fogazott keményfém

Speciális V-kialakítás a fúrási por spirálba történő gyorsabb továbbítása érdekében, a furat alján történő eltömődés megakadályozására



### activeteq\*

Aktív központosító csúcs betonban történő aktív vágáshoz (szabadalmaztatás folyamatban). Speciális vágóélek és -szögek a beton legfinomabb fúrási porrá történő aprításához







### 4-spirálos Turbo-kialakítás

Szabadalmaztatott 4-spirálos kialakítás a fúrási por hatékony kihordása érdekében

\*  $\varnothing \leq 10 \text{ mm}$

# Hengeres szár

Új termék Régi termék	CYL-1 Impact	CYL-3 Silver Percussion	CYL-5 Blue Granite	CYL-9 MultiConstruction Multi Construction	CYL-9 Ceramic Expert for Ceramic
					
Élettartam	•	•••	•••••	•••	•••
Sebesség	••	•••	•••••	•••••	•••
Fúrési por kihordása	•••	•••	•••••	••••	•••
Csúcs			activeteq	Központosító csúcs	Központosító csúcs
			Gyémántkőszőrülésű vágóélek	Gyémántkőszőrülésű vágóélek	Erősített fej
Vágás	2-élű	2-élű	2-élű	2-élű	2-élű
Keménység		Hosszú élettartamú keménység	Hosszú élettartamú keménység a legfinomabb szemcsézettel	Hosszú élettartamú keménység a legfinomabb szemcsézettel	Hosszú élettartamú keménység
	Hagyományos keménység				
Spirál	2-spirálos U-alak	2-spirálos U-alak	2-spirálos Vario-kialakítás	4-spirálos Dura-kialakítás	

Optimális fúrás

Hosszú élettartam

Gyors fúrás

Multi Material

Csempefúró

•/•• = jó

•••/•••• = jobb

••••• = legjobb



# CYL-5

## 20%-kal gyorsabb fúrás

**activeTeq**  
Aktív központosító csúcs betonban történő aktív vágáshoz



**Hosszú élettartamú keményfém a legfinomabb szemcsézettel**  
Extra hosszú élettartam/ a legjobb ellenálló erő



Az új Power-Grip rendszer lehetővé teszi a gép ereje 100%-ának átvitelét a fúróra



**2-élű**  
Hagyományos

**Gyémántkösörűlésű vágóélek**  
Gyorsabban aprítja a betont

**2-spirális Vario-kialakítás**  
Kisebb súrlódás és jó fúrási por kihordás a gyorsabb fúrásért

### CYL-5 betonfúrók

# CYL-5

**BLUEGRANITE**

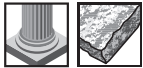

- ▶ **Alkalmos** furatok készítésére gránitban, betonban, falazatban, mészhomokkőben, természetes- és műkőben
- ▶ Kalapácsütés-álló nagy teljesítményű fúró, ISO 5468 szerint, minden ütvefúrógéphez
- ▶ Különösen alkalmas tiplifuratokhoz
- ▶ A fúró színe: kék, fényesre köszörült

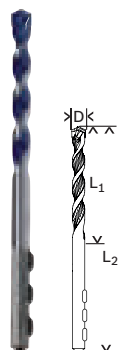

Átmérő (D), mm	Munkahossz (L1), mm	Teljes hossz (L2), mm	Rendelési szám	Csom. mód	Kisz. egys.	Csom. egys. <sup>1</sup>	EAN kód 3165140 ...
----------------	---------------------	-----------------------	----------------	-----------	-------------	--------------------------	------------------------

Terméktulajdonságok			Megrendelési információk				
1-es csomag							
3,0	50	90	<b>2 608 588 136</b>	PC1d	1	5	690270
3,5	50	90	<b>2 608 588 137</b>	PC1d	1	5	690287
4,0	50	90	<b>2 608 588 138</b>	PC1d	1	5	690294
4,0	100	140	<b>2 608 588 139</b>	PC1d	1	5	690300
5,0	50	100	<b>2 608 588 140</b>	PC1d	1	5	690317
5,0	100	150	<b>2 608 588 141</b>	PC1d	1	5	690324

☐ Kisz. egys. (darab csomagonként)

☐☐☐☐☐<sup>1</sup>Csom. egys. Egy csomagolási egység adott számú terméket tartalmaz. A rendeléseket kizárólag teljes csomagolási egységenként teljesítjük.

## CYL-5 betonfúrók

Terméktulajdonságok			Megrendelési információk				
Átmérő (D), mm	Munkahossz (L1), mm	Teljes hossz (L2), mm	Rendelési szám	Csom. mód	Kisz. egys.	Csom. egys. <sup>1</sup>	EAN-kód 3165140 ...
1-es csomag							
5,5	50	100	<b>2 608 588 142</b>	PC1d	1	5	690331
5,5	100	150	<b>2 608 588 143</b>	PC1d	1	5	690348
6,0	50	100	<b>2 608 588 144</b>	PC1d	1	5	690355
6,0	100	150	<b>2 608 588 145</b>	PC1d	1	5	690362
6,0	200	250	<b>2 608 588 146</b>	PC1d	1	5	690379
6,5	50	100	<b>2 608 588 147</b>	PC1d	1	5	690386
6,5	100	150	<b>2 608 588 148</b>	PC1d	1	5	690393
7,0	50	100	<b>2 608 588 149</b>	PC1d	1	5	690409
7,0	100	150	<b>2 608 588 150</b>	PC1d	1	5	690416
8,0	50	100	<b>2 608 588 151</b>	PC1d	1	5	690423
8,0	100	150	<b>2 608 588 152</b>	PC1d	1	5	690430
8,0	200	250	<b>2 608 588 153</b>	PC1d	1	1	690447
9,0	50	100	<b>2 608 588 154</b>	PC1d	1	5	691239
10,0	100	150	<b>2 608 588 155</b>	PC1d	1	5	690454
10,0	200	250	<b>2 608 588 156</b>	PC1d	1	1	690461
12,0	90	150	<b>2 608 588 157</b>	PC1d	1	5	690478
12,0	190	250	<b>2 608 588 158</b>	PC1d	1	1	690485
14,0	90	150	<b>2 608 588 159</b>	PC1d	1	1	690492
14,0	190	250	<b>2 608 588 160</b>	PC1d	1	1	690508
16,0	140	200	<b>2 608 588 161</b>	PC1d	1	1	690515
18,0	140	200	<b>2 608 588 162</b>	PC1d	1	1	690522
20,0	140	200	<b>2 608 588 163</b>	PC1d	1	1	690539

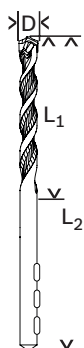

## CYL-5 betonfúrókészletek

Terméktulajdonságok				Megrendelési információk				
Külső átmérő, mm	Munkahossz, mm	Teljes hossz, mm	Készletméret	Rendelési szám	Csom. mód	Kisz. egys.	Csom. egys. <sup>1</sup>	EAN-kód 3165140 ...
3 részes CYL-5 betonfúrókészlet								
5,0 6,0 8,0	50	100	A	<b>2 608 588 164</b>	P1k	3	5	690546



• Kisz. egys.  
(darab csomagként)

••• Csom. egys. Egy csomagolási egység adott számú terméket tartalmaz.  
A rendeléseket kizárólag teljes csomagolási egységenként teljesítjük.

### CYL-5 betonfúrókészletek



Készletméret A:  
156,5 x 69,5 x 23 mm

Terméktulajdonságok			Megrendelési információk						
Külső átmérő, mm	Munkahossz, mm	Teljes hossz, mm	Készletméret	Rendelési szám	Csom. mód	Kisz. egys.	Csom. egys. <sup>1</sup>	EAN-kód 3165140 ...	
5 részes Robust Line CYL-5 betonfúrókészlet									
4,0	50	90	A	2 608 588 165	P1k	5	1	690553	
5,0	50	100							
6,0	50	100							
6,0	50	100							
8,0	50	100							



Készletméret D:  
197,0 x 87,5 x 23 mm

7 részes Robust Line CYL-5 betonfúrókészlet									
4,0	50	90	D	2 608 588 167	P1k	7	1	690577	
5,0	50	100							
5,0	50	100							
6,0	50	100							
6,0	50	100							
8,0	50	100							
10,0	100	150							

● Kisz. egys.  
(darab csomagonként)



<sup>1</sup>Csom. egys. Egy csomagolási egység adott számú terméket tartalmaz.  
A rendeléseket kizárólag teljes csomagolási egységenként teljesítjük.

# CYL-3

## Hosszú élettartam betonban

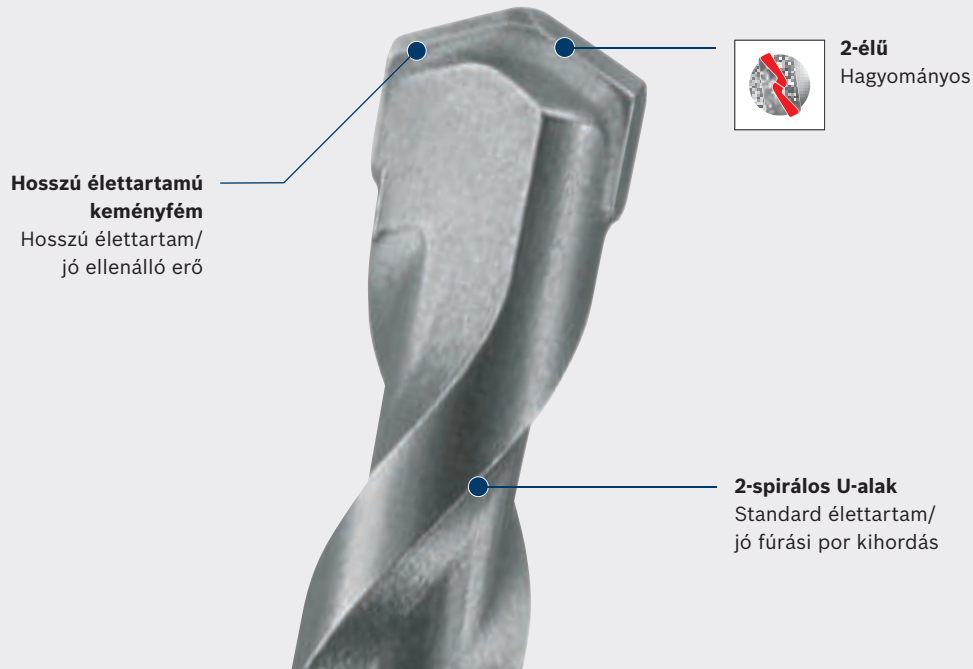

### CYL-3 betonfúrók

## CYL-3

**SILVER PERCUSSION****long LIFE****fast DRILL**

- ▶ **Alkalmos** furatok készítéséhez betonban, falazatban, mészhomokkőben
- ▶ Kalapácsütés-álló nagy teljesítményű fúró, ISO 5468 szerint, minden ütvefúrógéphez
- ▶ Különösen alkalmas tiplifuratokhoz
- ▶ A fúró színe: ezüstszürke, homokszórt



Atmérő (D), mm	Munkahossz (L1), mm	Teljes hossz (L2), mm	Rendelési szám	Csom. mód	Kisz. egys.	Csom. egys. <sup>1</sup>	EAN-kód 3163140 ...
<b>Terméktulajdonságok</b>			<b>Megrendelési információk</b>				
1-es csomag							
3,0	40	70	<b>2 608 597 655</b>	PC1d	1	5	186674
3,5	40	70	<b>2 608 585 225</b>	PC1d	1	5	462266
4,0	40	75	<b>2 608 597 656</b>	PC1d	1	5	186681
4,5	40	75	<b>2 608 597 657</b>	PC1d	1	5	186698
5,0	50	85	<b>2 608 597 658</b>	PC1d	1	5	186704
5,0	90	150	<b>2 608 597 677</b>	PC1d	1	5	186896
5,5	50	85	<b>2 608 597 659</b>	PC1d	1	5	186711
5,5	90	150	<b>2 608 597 678</b>	PC1d	1	5	186902

• Kisz. egys.  
(darab csomagonként)



<sup>1</sup>Csom. egys. Egy csomagolási egység adott számú terméket tartalmaz.  
A rendeléseket kizárólag teljes csomagolási egységenként teljesítjük.

### CYL-3 betonfúrók



Terméktulajdonságok			Megrendelési információk				
Átmérő (D), mm	Munkahossz (L1), mm	Teljes hossz (L2), mm	Rendelési szám	Csom. mód	Kisz. egys.	Csom. egys. <sup>1</sup>	EAN-kód 3165140 ...
1-es csomag							
6,0	60	100	2 608 597 660	PC1d	1	5	186728
6,0	90	150	2 608 597 679	PC1d	1	5	186919
6,0	350	400	2 608 585 634	P1c	1	1	484428
6,5	60	100	2 608 597 661	PC1d	1	5	186735
6,5	90	150	2 608 597 680	PC1d	1	5	186926
6,5	350	400	2 608 597 689	P1c	1	1	187015
7,0	60	100	2 608 597 662	PC1d	1	5	186742
7,0	90	150	2 608 597 681	PC1d	1	5	186933
8,0	80	120	2 608 597 663	PC1d	1	5	186759
8,0	90	150	2 608 597 898	PC1d	1	5	212878
8,0	150	200	2 608 597 682	PC1d	1	5	186940
8,0	350	400	2 608 597 690	P1c	1	1	187022
9,0	80	120	2 608 597 664	PC1d	1	5	186766
10,0	80	120	2 608 597 665	PC1d	1	5	186773
10,0	90	150	2 608 597 899	PC1d	1	5	212885
10,0	150	200	2 608 597 683	PC1d	1	5	186957
10,0	250	300	2 608 597 685	P1c	1	1	186971
10,0	350	400	2 608 597 691	P1c	1	1	187039
10,0	550	600	2 608 597 698	P1c	1	1	187107
11,0	90	150	2 608 597 666	PC1d	1	5	186780
12,0	90	150	2 608 597 667	PC1d	1	5	186797
12,0	150	200	2 608 597 684	PC1d	1	5	186964
12,0	250	300	2 608 597 686	P1c	1	1	186988
12,0	350	400	2 608 597 692	P1c	1	1	187046
12,0	550	600	2 608 597 699	P1c	1	1	187114
13,0	90	150	2 608 597 668	PC1d	1	1	186803
13,0	250	300	2 608 597 687	P1c	1	1	186995
14,0	90	150	2 608 597 669	PC1d	1	1	186810
14,0	250	300	2 608 597 688	P1c	1	1	187008
14,0	350	400	2 608 597 693	P1c	1	1	187053
14,0	550	600	2 608 597 700	P1c	1	1	187121
15,0	100	160	2 608 597 670	P1c	1	1	186827
16,0	100	160	2 608 597 671	P1c	1	1	186834
16,0	350	400	2 608 597 694	P1c	1	1	187060
16,0	550	600	2 608 597 701	P1c	1	1	187138
18,0	100	160	2 608 597 672	P1c	1	1	186841
18,0	350	400	2 608 597 695	P1c	1	1	187077
18,0	550	600	2 608 597 702	P1c	1	1	187145
20,0	100	160	2 608 597 673	P1c	1	1	186858
20,0	350	400	2 608 597 696	P1c	1	1	187084
20,0	550	600	2 608 597 703	P1c	1	1	187152
22,0	100	160	2 608 597 674	P1c	1	1	186865
22,0	350	400	2 608 597 697	P1c	1	1	187091
25,0	100	160	2 608 597 675	P1c	1	1	186872

● Kisz. egys. (darab csomagonként)

☐<sup>1</sup>Csom. egys. Egy csomagolási egység adott számú terméket tartalmaz. A rendeléseket kizárólag teljes csomagolási egységenként teljesítjük.





## CYL-3 betonfúrók

Átmérő (D), mm	Munkahossz (L1), mm	Teljes hossz (L2), mm	Rendelési szám	Csom. mód	Kisz. egys.	Csom. egys. <sup>1</sup>	EAN-kód 3165140 ...
Terméktulajdonságok			Megrendelési információk				
3-as csomag							
4,0	40	75	2 608 597 704	P1c	3	1	187169
5,0	50	85	2 608 597 705	P1c	3	1	187176
6,0	60	100	2 608 597 706	P1c	3	1	187183
6,5	60	100	2 608 597 707	P1c	3	1	187190
7,0	60	100	2 608 597 708	P1c	3	1	187206

10-es csomag

4,0	40	75	2 608 597 713	C0f	10	1	187251
4,5	40	75	2 608 597 714	C0f	10	1	187268
5,0	50	85	2 608 597 715	C0f	10	1	187275
6,0	60	100	2 608 597 716	C0f	10	1	187282
6,5	60	100	2 608 597 717	C0f	10	1	187299
7,0	60	100	2 608 597 718	C0f	10	1	187305
8,0	80	120	2 608 597 719	C0f	10	1	187312
10,0	80	120	2 608 597 720	C0f	10	1	187329
12,0	90	150	2 608 597 721	C0f	10	1	187336



## CYL-3 betonfúrókészletek

Külső átmérő, mm	Munkahossz, mm	Teljes hossz, mm	Rendelési szám	Csom. mód	Kisz. egys.	Csom. egys. <sup>1</sup>	EAN-kód 3165140 ...
Terméktulajdonságok			Megrendelési információk				
3 részes CYL-3 betonfúrókészlet							
5,0	50	85	2 608 597 709	C0f	3	5	187213
6,0	60	100					
8,0	80	120					



 Kisz. egys.  
(darab csomagonként)

 <sup>1</sup>Csom. egys. Egy csomagolási egység adott számú terméket tartalmaz.  
A rendeléseket kizárólag teljes csomagolási egységenként teljesítjük.

### CYL-3 betonfúrókészletek

Külső átmérő, mm	Munkahossz, mm	Teljes hossz, mm	Rendelési szám	Csom. mód	Kisz. egys.	Csom. egys. <sup>1</sup>	EAN-kód 3165140 ...
------------------	----------------	------------------	----------------	-----------	-------------	--------------------------	------------------------



**5 részes CYL-3 betonfúrókészlet**

Terméktulajdonságok			Megrendelési információk				
<b>4,0</b>	40	75	<b>2 607 017 080</b>	P1k	5	4	601344
<b>5,0</b>	50	85					
<b>6,0</b>	60	100					
<b>6,0</b>	60	100					
<b>8,0</b>	80	120					
<b>5,0</b>	50	85	<b>2 607 017 081</b>	P1k	5	4	601351
<b>5,5</b>	50	85					
<b>6,0</b>	60	100					
<b>7,0</b>	60	100					
<b>8,0</b>	80	120					

**7 részes CYL-3 betonfúrókészlet**



<b>4,0</b>	40	75	<b>2 607 017 082</b>	P1k	7	4	601368
<b>5,0</b>	50	85					
<b>6,0</b>	60	100					
<b>6,0</b>	60	100					
<b>7,0</b>	60	100					
<b>8,0</b>	80	120					
<b>10,0</b>	80	120					
<b>4,0</b>	40	75	<b>2 607 017 083</b>	P1k	7	4	601375
<b>5,0</b>	50	85					
<b>5,5</b>	50	85					
<b>6,0</b>	60	100					
<b>7,0</b>	60	100					
<b>8,0</b>	80	120					
<b>8,0</b>	80	120					
<b>10,0</b>	80	120					

● Kisz. egys.  
(darab csomaganként)

☐<sup>1</sup>Csom. egys. Egy csomagolási egység adott számú terméket tartalmaz.  
A rendeléseket kizárólag teljes csomagolási egységeként teljesítjük.

**CYL-1**

## Optimális fúrás

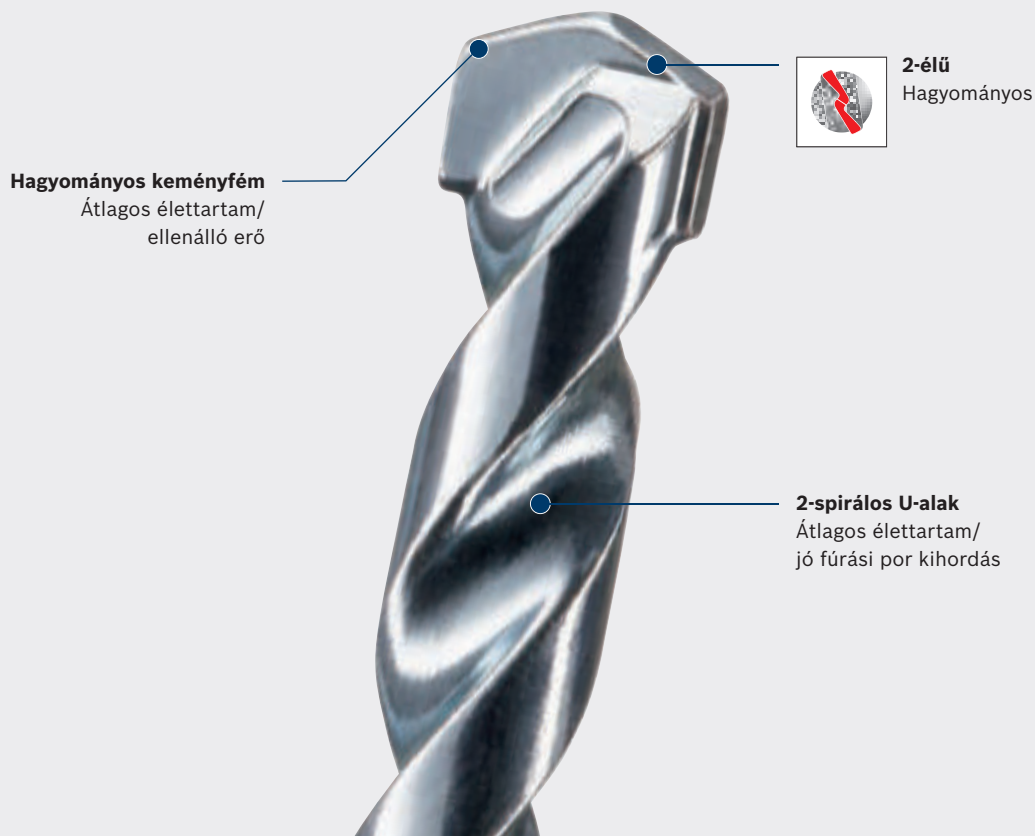
**CYL-1 kőzetfúrók****CYL-1**

- ▶ **Alkalmos** furatok készítéséhez falzatban, mészhomokkőben
- ▶ Használható az összes ütvefúrógépben
- ▶ Keményfémlapkás ütvefúró, ISO 5468 szerint
- ▶ A fúrószár színe: ezüst

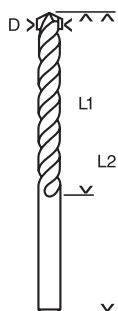

Átmérő (D), mm	Munkahossz (L1), mm	Teljes hossz (L2), mm	Rendelési szám	Csom. mód	Kisz. egys.	Csom. egys. <sup>1</sup>	EAN-kód 3165140 ...
<b>Terméktulajdonságok</b>		<b>Megrendelési információk</b>					
3,0	30	60	<b>2 608 596 125</b>	PC1d	1	5	045599
3,5	40	75	<b>2 608 596 126</b>	PC1d	1	5	045605
4,0	40	75	<b>1 609 200 205</b>	PC1d	1	5	004268
4,5	50	85	<b>2 608 596 127</b>	PC1d	1	5	045612
5,0	50	85	<b>1 609 200 206</b>	PC1d	1	5	004275
5,0	90	150	<b>2 608 596 128</b>	PC1d	1	5	045629
5,5	50	85	<b>2 608 596 129</b>	PC1d	1	5	045636
5,5	90	150	<b>2 608 596 130</b>	PC1d	1	5	045643

• Kisz. egys.  
(darab csomagontként)



<sup>1</sup>Csom. egys. Egy csomagolási egység adott számú terméket tartalmaz.  
A rendeléseket kizárólag teljes csomagolási egységenként teljesítjük.

### CYL-1 kőzetfúrók

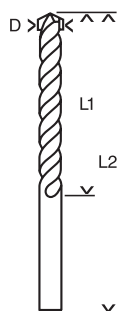

Terméktulajdonságok		Megrendelési információk					
Átmérő (D), mm	Munkahossz (L1), mm	Teljes hossz (L2), mm	Rendelési szám	Csom. mód	Kisz. egys.	Csom. egys. <sup>1</sup>	EAN-kód 3165140 ...
6,0	60	100	<b>1 609 200 207</b>	PC1d	1	5	004282
6,0	90	150	<b>2 608 596 357</b>	PC1d	1	5	059633
6,0	150	200	<b>2 608 596 143</b>	PC1d	1	5	045773
6,0	250	300	<b>2 608 596 358</b>	P1c	1	1	059640
6,0	350	400	<b>2 608 586 276</b>	P1c	1	1	529112
6,5	60	100	<b>2 608 596 131</b>	PC1d	1	5	045650
6,5	90	150	<b>2 608 596 359</b>	PC1d	1	5	059657
6,5	350	400	<b>2 608 596 361</b>	P1c	1	1	059671
7,0	60	100	<b>2 608 596 132</b>	PC1d	1	5	045667
7,0	90	150	<b>2 608 596 362</b>	PC1d	1	5	059688
7,0	350	400	<b>2 608 596 364</b>	P1c	1	1	059701
8,0	80	120	<b>1 609 200 209</b>	PC1d	1	5	004299
8,0	90	150	<b>2 608 596 365</b>	PC1d	1	5	059718
8,0	150	200	<b>2 608 596 145</b>	PC1d	1	5	045797
8,0	250	300	<b>2 608 596 366</b>	P1c	1	1	059725
8,0	350	400	<b>2 608 596 151</b>	P1c	1	1	046053
9,0	80	120	<b>2 608 596 134</b>	PC1d	1	5	045681
10,0	80	120	<b>1 609 200 210</b>	PC1d	1	5	004305
10,0	90	150	<b>2 608 596 368</b>	PC1d	1	5	059749
10,0	150	200	<b>2 608 596 148</b>	PC1d	1	5	046022
10,0	250	300	<b>2 608 596 369</b>	P1c	1	1	059756
10,0	350	400	<b>1 609 200 212</b>	P1c	1	1	004312
11,0	90	150	<b>2 608 596 135</b>	PC1d	1	5	045698
12,0	90	150	<b>2 608 596 136</b>	PC1d	1	5	045704
12,0	150	200	<b>2 608 596 149</b>	PC1d	1	5	046039
12,0	250	300	<b>2 608 597 041</b>	P1c	1	1	078825
12,0	350	400	<b>1 609 200 213</b>	P1c	1	1	004329
13,0	90	150	<b>2 608 596 137</b>	PC1d	1	1	045711
13,0	350	400	<b>2 608 597 043</b>	P1c	1	1	078849
14,0	90	150	<b>2 608 596 138</b>	PC1d	1	1	045728
14,0	150	200	<b>2 608 596 150</b>	PC1d	1	1	046046
14,0	250	300	<b>2 608 597 044</b>	P1c	1	1	078856
14,0	350	400	<b>2 608 596 152</b>	P1c	1	1	046060
15,0	90	150	<b>2 608 596 139</b>	P1c	1	1	045735
15,0	350	400	<b>2 608 597 047</b>	P1c	1	1	078887
16,0	90	150	<b>2 608 596 140</b>	P1c	1	1	045742
16,0	250	300	<b>2 608 597 048</b>	P1c	1	1	078894
16,0	350	400	<b>2 608 597 049</b>	P1c	1	1	078900
18,0	100	160	<b>2 608 596 141</b>	P1c	1	1	045759
18,0	250	300	<b>2 608 597 051</b>	P1c	1	1	078924
18,0	350	400	<b>2 608 597 052</b>	P1c	1	1	078931
20,0	100	160	<b>2 608 596 142</b>	P1c	1	1	045766
20,0	250	300	<b>2 608 597 054</b>	P1c	1	1	078955
20,0	350	400	<b>2 608 597 055</b>	P1c	1	1	078962

● Kisz. egys.  
(darab csomagonként)

☐ Csom. egys. Egy csomagolási egység adott számú terméket tartalmaz.  
A rendeléseket kizárólag teljes csomagolási egységenként teljesítjük.



## CYL-1 kőzetfúrókészletek



Terméktulajdonságok			Megrendelési információk					
Külső átmérő, mm	Munkahossz, mm	Teljes hossz, mm	Rendelési szám	Csom. mód	Kisz. egys.	Csom. egys. <sup>1</sup>	EAN-kód 3165140 ...	
3 részes CYL-1 kőzetfúrókészlet								
5,0	50	85	1 609 200 204	P1h	3	5	004251	
6,0	60	100						
8,0	80	120						



7 részes CYL-1 kőzetfúrókészlet							
3,0	30	60	2 607 017 079	P1k	7	4	601337
4,0	40	75					
5,0	50	85					
6,0	60	100					
6,0	60	100					
7,0	60	100					
8,0	80	120					
3,0	30	60	2 607 017 035	P1k	7	4	557368
4,0	40	75					
5,0	50	85					
5,5	50	85					
6,0	60	100					
7,0	60	100					
8,0	80	120					

## Vegyes készlet fém, fa, kőzet megmunkálására



Terméktulajdonságok			Megrendelési információk					
Átmérő, fém, mm	Átmérő, kő, mm	Átmérő, fa, mm	Rendelési szám	Csom. mód	Kisz. egys.	Csom. egys. <sup>1</sup>	EAN-kód 3165140 ...	
13 részes fém-, fa-, kőzetfúrókészlet								
2,0	4,0	4,0	2 607 018 367	P1k	13	1	061230	
2,5	5,0	5,0						
3,0	6,0	6,0						
4,0	8,0							
5,0								
6,0								



15 részes vegyes fúrókészlet							
3,0	3,0	3,0	2 607 017 038	P1k	15	1	557399
4,0	4,0	4,0					
5,0	5,0	5,0					
6,0	6,0	6,0					
8,0	8,0	8,0					

# CYL-9 MultiConstruction

## Minden anyag fúrására

**Központosító csúcs**  
A fúrás precíz elkezdéséhez és a furatban történő megfelelő irányításhoz

**Hosszú élettartamú keményfém a legfinomabb szemcsézettel**  
Hosszú élettartam és a legjobb ellenállóképesség



**2-élű, AWB forrasztás és edzés**

Átméροptimalizált forrasztási és edzési technológia a fúró robusztusságának növelése és egyidejűleg a fúrás közbeni vibráció csökkentése céljából

**Gyémántkőszőrülésű vágóélek**  
A speciális kőszőrülés többcélú fúrást tesz lehetővé

**4-spirálos Dura-kialakítás**  
Erősített magátméρο a nagyobb ellenállóképesség és stabilitás érdekében betonban történő fúrás esetén

### CYL-9 Multi Construction többcélú fúrók

**CYL-9 MultiConstruction**

**MULTI CONSTRUCTION**

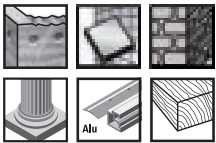

- ▶ **Alkalmos** gyakorlatilag minden anyaghoz a belső munkálatoknál, mint pl. beton, falazat, téglá, eternit, könnyű építőanyagok, töbrétegű anyagok, kerámia és csempe, fa, műanyag, fémlemezek, alumínium
- ▶ Optimális eredmények forgó- vagy ütvefúrásnál
- ▶ A fúró színe: kék, fényesre kőszőrült



Átméρο (D), mm	Munkahossz (L1), mm	Teljes hossz (L2), mm	Rendelési szám	Csom. mód	Kisz. egys.	Csom. egys. <sup>1</sup>	EAN-kód 3163140 ...
<b>Terméktulajdonságok</b>			<b>Megrendelési információk</b>				
1-es csomag							
3,0	40	70	<b>2 608 595 359</b>	PC1d	1	5	328753
3,0	80	130	<b>2 608 588 196</b>	PC1d	1	5	693158
3,5	40	70	<b>2 608 588 197</b>	PC1d	1	5	693165
3,5	80	130	<b>2 608 588 198</b>	PC1d	1	5	693172
4,0	40	75	<b>2 608 596 050</b>	PC1d	1	5	044790
4,0	80	130	<b>2 608 588 199</b>	PC1d	1	5	693189
5,0	50	85	<b>2 608 596 051</b>	PC1d	1	5	044806
5,0	90	150	<b>2 608 588 200</b>	PC1d	1	5	693196

1 Kisz. egys. (darab csomagonként)

<sup>1</sup>Csom. egys. Egy csomagolási egység adott számú terméket tartalmaz. A rendeléseket kizárólag teljes csomagolási egységenként teljesítjük.

## CYL-9 Multi Construction többcélű fúrók

Átmérő (D), mm	Munkahossz (L1), mm	Teljes hossz (L2), mm	Rendelési szám	Csom. mód	Kisz. egys.	Csom. egys. <sup>1</sup>	EAN-kód 3165140 ...
----------------	---------------------	-----------------------	----------------	-----------	-------------	--------------------------	------------------------

## Terméktulajdonságok

## Megrendelési információk

## 1-es csomag

5,5	50	85	2 608 596 052	PC1d	1	5	044813
5,5	100	150	2 608 588 201	PC1d	1	5	693202
6,0	60	100	2 608 596 053	PC1d	1	5	044820
6,0	90	150	2 608 596 060	PC1d	1	5	044899
6,0	200	250	2 608 595 506	PC1d	1	1	366465
6,0	350	400	2 608 588 202	P1c	1	1	693219
6,5	60	100	2 608 596 059	PC1d	1	5	044837
6,5	90	150	2 608 596 061	PC1d	1	5	044905
6,5	200	250	2 608 595 507	PC1d	1	1	366472
7,0	60	100	2 608 596 054	PC1d	1	5	044844
7,0	90	150	2 608 596 076	PC1d	1	5	046978
7,0	200	250	2 608 595 508	PC1d	1	1	366489
8,0	80	120	2 608 596 055	PC1d	1	5	044851
8,0	90	150	2 608 585 223	PC1d	1	5	462242
8,0	200	250	2 608 596 062	PC1d	1	1	044912
8,0	350	400	2 608 595 361	P1c	1	1	328777
9,0	80	120	2 608 596 056	PC1d	1	5	044868
10,0	80	120	2 608 596 057	PC1d	1	5	044875
10,0	90	150	2 608 585 224	PC1d	1	5	462259
10,0	200	250	2 608 596 063	PC1d	1	1	044929
10,0	350	400	2 608 588 203	P1c	1	1	693226
11,0	90	150	2 608 595 360	PC1d	1	5	328760
12,0	90	150	2 608 596 058	PC1d	1	5	044882
12,0	200	250	2 608 596 064	PC1d	1	1	044936
12,0	350	400	2 608 588 204	P1c	1	1	693233
14,0	150	200	2 608 588 205	PC1d	1	1	693240
14,0	200	250	2 608 596 065	PC1d	1	1	044943
14,0	350	400	2 608 588 206	P1c	1	1	693257
16,0	150	200	2 608 588 207	P1c	1	1	693264
16,0	350	400	2 608 588 208	P1c	1	1	693271
18,0	150	200	2 608 588 209	P1c	1	1	693288
18,0	350	400	2 608 588 210	P1c	1	1	693295
20,0	150	200	2 608 588 211	P1c	1	1	693301
20,0	350	400	2 608 588 212	P1c	1	1	693318

## 10-es csomag

4,0	40	75	2 608 587 146	P1a	10	1	587594
5,0	50	85	2 608 587 147	P1a	10	1	587600
5,5	50	85	2 608 587 148	P1a	10	1	587617
6,0	60	100	2 608 587 149	P1a	10	1	587624
6,5	60	100	2 608 587 150	P1a	10	1	587631
7,0	60	100	2 608 587 151	P1a	10	1	587648
8,0	80	120	2 608 587 152	P1a	10	1	587655

## 8-as csomag

10,0	80	120	2 608 587 153	P1a	8	1	587662
------	----	-----	---------------	-----	---	---	--------

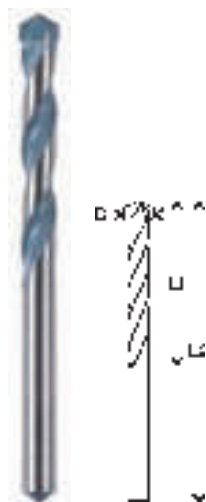

● Kisz. egys.  
(darab csomagonként)



<sup>1</sup>Csom. egys. Egy csomagolási egység adott számú terméket tartalmaz.  
A rendeléseket kizárólag teljes csomagolási egységenként teljesítjük.

### CYL-9 Multi Construction többcélű fúrókészletek



Készletméret A:  
156,5 x 69,5 x 23 mm

Terméktulajdonságok			Megrendelési információk						
Külső átmérő, mm	Munkahossz, mm	Teljes hossz, mm	Készletméret	Rendelési szám	Csom. mód	Kisz. egys.	Csom. egys. <sup>1</sup>	EAN-kód 3165140 ...	
4 részes Robust Line CYL-9 Multi Construction többcélű fúrókészlet									
4,0	40	75	A	2 607 010 521	P1k	4	1	446051	
5,0	50	85							
6,0	60	100							
8,0	80	120							
5,5	50	85	A	2 607 010 522	P1k	4	1	446068	
6,0	60	100							
7,0	60	100							
8,0	80	120							



Készletméret D:  
197,0 x 87,5 x 23 mm

7 részes Robust Line CYL-9 Multi Construction többcélű fúrókészlet								
4,0	40	75	D	2 607 010 543	P1k	7	1	446273
5,0	50	85						
6,0	60	100						
8,0	80	120						
6,0	60	100		2 607 010 546	P1k	7	1	446303
8,0	80	120						
10,0	80	120						
12,0	90	150						
5,0	50	85	D					
5,5	50	85						
6,0	60	100						
6,0	60	150						
7,0	60	150						
8,0	80	150						
10,0	80	150						

● Kisz. egys.  
(darab csomaganként)



<sup>1</sup>Csom. egys. Egy csomagolási egység adott számú terméket tartalmaz.  
A rendeléseket kizárólag teljes csomagolási egységenként teljesítjük.

# CYL-9 Ceramic

## Puha és közepesen kemény csempék fúrásához

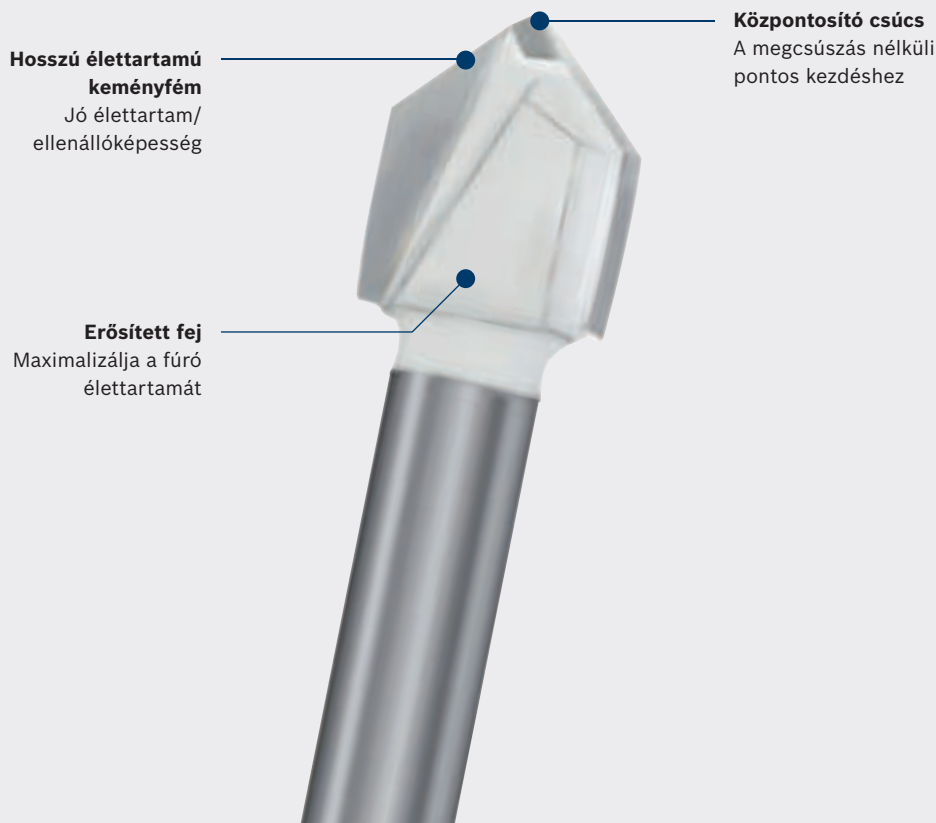

### CYL-9 Ceramic csempefúrók

**CYL-9 Ceramic** ▶ **Alkalmos** minden puha és félkemény csempéhez, porcelánhoz, kerámiához és edzetlen üveghez

expert Ceramic



▶ A fúrószár színe: fehér

▶ **Megjegyzés:** használja alacsony fordulatszámmal, ütés nélkül. Nincs szükség hűtésre



Átmérő (D), mm	Teljes hossz (L2), mm	Rendelési szám	Csom. mód	Kisz. egys.	Csom. egys. <sup>1</sup>	EAN-kód 3165140 ...
<b>Terméktulajdonságok</b>		<b>Megrendelési információk</b>				
3,0	70	<b>2 608 587 157</b>	PC1a	1	5	599184
4,0	70	<b>2 608 587 158</b>	PC1a	1	5	599191
5,0	70	<b>2 608 587 159</b>	PC1a	1	5	599207
5,5	70	<b>2 608 587 160</b>	PC1a	1	5	599214
6,0	80	<b>2 608 587 161</b>	PC1a	1	5	599221
6,5	80	<b>2 608 587 162</b>	PC1a	1	5	599238

● Kisz. egys.  
(darab csomagonként)



<sup>1</sup>Csom. egys. Egy csomagolási egység adott számú terméket tartalmaz.  
A rendeléseket kizárólag teljes csomagolási egységenként teljesítjük.



### CYL-9 Ceramic csempefúrók

Átmérő (D), mm	Teljes hossz (L2), mm	Rendelési szám	Csom. mód	Kisz. egys.	Csom. egys. <sup>1</sup>	EAN-kód 3165140 ...
<b>7,0</b>	80	<b>2 608 587 163</b>	PC1a	1	5	599245
<b>8,0</b>	80	<b>2 608 587 164</b>	PC1a	1	5	599252
<b>10,0</b>	90	<b>2 608 587 165</b>	PC1a	1	5	599269
<b>12,0</b>	90	<b>2 608 587 166</b>	PC1a	1	5	599276
<b>14,0</b>	90	<b>2 608 587 167</b>	PC1a	1	5	599283
<b>16,0</b>	90	<b>2 608 587 168</b>	PC1a	1	5	599290

### 5 részes CYL-9 Ceramic csempefúrókészletek







Külső átmérő, mm	Teljes hossz, mm	Rendelési szám	Csom. mód	Kisz. egys.	Csom. egys. <sup>1</sup>	EAN-kód 3165140 ...
<b>5 részes CYL-9 Ceramic csempefúrókészlet</b>						
<b>4,0</b>	70	<b>2 608 587 169</b>	P1k	5	1	599306
<b>5,0</b>	70					
<b>6,0</b>	80					
<b>8,0</b>	80					
<b>10,0</b>	90					
<b>5,5</b>	70	<b>2 608 587 170</b>	P1k	5	1	599863
<b>6,0</b>	80					
<b>7,0</b>	80					
<b>8,0</b>	80					
<b>10,0</b>	90					

● Kisz. egys.  
(darab csomagonként)

☐ Csom. egys. Egy csomagolási egység adott számú terméket tartalmaz.  
A rendeléseket kizárólag teljes csomagolási egységenként teljesítjük.

# SDS-plus szár

Új termék Régi termék	SDS-plus-5 S4L	SDS-plus-7 X5L & Speed X	SDS-plus-9 RebarCutter	SDS-plus-9 CoreCutter
				
Élettartam	●●●	●●●●●	●●	●●●●●
Sebesség	●●●●	●●●●●	●●●	●●●●●
Fúrési por kihordása	●●●●	●●●●●	●●	●●
Csúcs	activeteq	activeteq		
	Kopásjelző	Kopásjelző	Szellőzőnyílás	
	Fogazott keményfém			
Vágás	AWB-forrasztás és edzés	5-élű tömör keményfém fej, diffúziós kötési technológia	Keményfém fogak	Aszimmetrikus keményfém fogak
	2-élű			
Keményfém	Hosszú élettartamú keményfém	Hosszú élettartamú keményfém a legfinomabb szemcsézettel	Hosszú élettartamú keményfém	Hosszú élettartamú keményfém a legfinomabb szemcsézettel
Spirál	4-spirálos Turbo-kialakítás	2+2-spirálos kialakítás	2+2-spirálos kialakítás Egyedülálló spirálkialakítás	

Felhasználóbarát fúrás

3 x nagyobb élettartam és pontosság

Vaslatok

Kapcsolódobozokhoz

●/●● = jó

●●●/●●●● = jobb

●●●●● = legjobb

# SDS-plus-7

## Háromszor hosszabb élettartam és pontos fúrás

**activeteq**  
Aktív központosító csúcs betonban történő aktív vágáshoz



**Hosszú élettartamú keményfém a legfinomabb szemcsézettel**  
Hosszú élettartam/legjobb ellenállóképesség

**Kopásjelző**



A kopásjelző láthatósága útmutatást ad a tőrésre vonatkozóan, hogy behelyezhető legyen a tipli



**5-élű tömör keményfém fej, diffúziós kötéstechológia**

Formázott élek a legnagyobb törőerő, a rendkívül hosszú élettartam és a legkisebb kopás érdekében. Nem akad el vasbetonban

**2+2-spirálos kialakítás**

Vibrációoptimalizált spirálkialakítás a legjobb erőátvitel és legnagyobb sebesség érdekében

### SDS-plus-7 kalapácsfúrók

**plus-7**  
**X5L**  
**Speed X**

- ▶ **Alkalmos** falazathoz, betonhoz és vasalt betonhoz
- ▶ **Megfelelő a következőhöz:** minden SDS-plus befogással rendelkező fúrókalapács



**long LIFE x3** **fast DRILL**

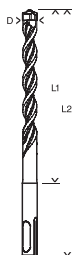

Átmérő (D), mm	Munkahossz (L1), mm	Teljes hossz (L2), mm	Rendelési szám	Csom. mód	Kisz. egys.	Csom. egys. <sup>1</sup>	EAN-kód 3165140 ...
Terméktulajdonságok			Megrendelési információk				
1-es csomag							

5,0	50	110	2 608 585 023	P1e	1	1	439909
5,0	100	160	2 608 585 024	P1e	1	1	439916
5,0	150	210	2 608 585 025	P1e	1	1	439923
5,5	50	110	2 608 585 026	P1e	1	1	439930
5,5	100	160	2 608 585 027	P1e	1	1	439947
6,0	50	115	2 608 585 028	P1e	1	1	439954
6,0	100	165	2 608 585 029	P1e	1	1	439961
6,0	150	215	2 608 585 030	P1e	1	1	439978
6,0	200	265	2 608 585 031	P1e	1	1	439985

☐ Kisz. egys. (darab csomagonként)



<sup>1</sup>Csom. egys. Egy csomagolási egység adott számú terméket tartalmaz. A rendeléseket kizárólag teljes csomagolási egységenként teljesítjük.

## SDS-plus-7 kalapácsfúrók

Terméktulajdonságok		Megrendelési információk					
Átmérő (D), mm	Munkahossz (L1), mm	Teljes hossz (L2), mm	Rendelési szám	Csom. mód	Kisz. egys.	Csom. egys. <sup>1</sup>	EAN-kód 3165140 ...
1-es csomag							
6,5	50	115	2 608 585 032	P1e	1	1	439992
6,5	100	165	2 608 585 033	P1e	1	1	440004
6,5	200	265	2 608 585 035	P1e	1	1	440028
6,5	250	315	2 608 587 171	P1e	1	1	604895
7,0	50	115	2 608 585 036	P1e	1	1	440035
7,0	100	165	2 608 585 037	P1e	1	1	440042
7,0	150	215	2 608 585 943	P1e	1	1	522175
8,0	50	115	2 608 585 038	P1e	1	1	440059
8,0	100	165	2 608 585 039	P1e	1	1	440066
8,0	150	215	2 608 585 040	P1e	1	1	440073
8,0	200	265	2 608 585 041	P1e	1	1	440080
8,0	250	315	2 608 587 172	P1e	1	1	604901
8,0	300	365	2 608 585 042	P1e	1	1	440097
8,0	400	465	2 608 585 043	P1e	1	1	440103
10,0	50	115	2 608 585 044	P1e	1	1	440110
10,0	100	165	2 608 585 045	P1e	1	1	440127
10,0	150	215	2 608 585 046	P1e	1	1	440134
10,0	200	265	2 608 585 047	P1e	1	1	440141
10,0	250	315	2 608 587 173	P1e	1	1	604918
10,0	300	365	2 608 585 048	P1e	1	1	440158
10,0	400	465	2 608 585 049	P1e	1	1	440165
12,0	100	165	2 608 585 050	P1e	1	1	440172
12,0	150	215	2 608 585 051	P1e	1	1	440189
12,0	200	265	2 608 585 052	P1e	1	1	440196
12,0	300	365	2 608 585 053	P1e	1	1	440202
12,0	400	465	2 608 585 054	P1e	1	1	440219
14,0	100	165	2 608 585 944	P1e	1	1	522182
14,0	150	215	2 608 585 945	P1e	1	1	522199
14,0	200	265	2 608 585 946	P1e	1	1	522205
14,0	300	365	2 608 585 947	P1e	1	1	522212
14,0	400	465	2 608 585 948	P1e	1	1	522229
15,0	100	165	2 608 587 178	P1e	1	1	605601
15,0	200	265	2 608 587 179	P1e	1	1	605618
16,0	150	215	2 608 587 180	P1e	1	1	605625
16,0	200	265	2 608 587 181	P1e	1	1	605632
16,0	400	465	2 608 587 182	P1e	1	1	605649
18,0	200	250	2 608 586 719	P1e	1	1	564434
18,0	400	450	2 608 586 720	P1e	1	1	564441
20,0	200	250	2 608 586 721	P1e	1	1	564458
20,0	400	450	2 608 586 722	P1e	1	1	564465
22,0	200	250	2 608 586 723	P1e	1	1	564472
22,0	400	450	2 608 586 724	P1e	1	1	564489
24,0	400	450	2 608 586 725	P1e	1	1	564496
25,0	400	450	2 608 586 726	P1e	1	1	564502
28,0	400	450	2 608 586 727	P1e	1	1	564519
30,0	400	450	2 608 586 728	P1e	1	1	564526

● Kisz. egys.  
(darab csomagonként)

■ Csom. egys. Egy csomagolási egység adott számú terméket tartalmaz.  
A rendeléseket kizárólag teljes csomagolási egységenként teljesítjük.

## SDS-plus-7 kalapácsfúrók

Átmérő (D), mm	Munkahossz (L1), mm	Teljes hossz (L2), mm	Rendelési szám	Csom. mód	Kisz. egys.	Csom. egys. <sup>1</sup>	EAN-kód 3165140 ...
----------------	---------------------	-----------------------	----------------	-----------	-------------	--------------------------	------------------------

Terméktulajdonságok			Megrendelési információk				
---------------------	--	--	--------------------------	--	--	--	--

### 10-es csomag

5,0	50	110	2 608 585 055	P1a	10	1	440226
5,0	100	160	2 608 585 056	P1a	10	1	440233
5,5	100	160	2 608 585 057	P1a	10	1	440240
6,0	50	115	2 608 585 058	P1a	10	1	440257
6,0	100	165	2 608 585 059	P1a	10	1	440264
6,0	150	215	2 608 585 060	P1a	10	1	440271
6,5	100	165	2 608 585 061	P1a	10	1	440288
6,5	200	265	2 608 585 949	P1a	10	1	522236
6,5	250	315	2 608 587 174	P1a	10	1	604925
7,0	100	165	2 608 585 950	P1a	10	1	522243
7,0	150	215	2 608 585 951	P1a	10	1	522250
8,0	50	115	2 608 585 062	P1a	10	1	440295
8,0	100	165	2 608 585 063	P1a	10	1	440301
8,0	150	215	2 608 585 064	P1a	10	1	440318
8,0	200	265	2 608 587 175	P1a	10	1	604932
8,0	250	315	2 608 587 176	P1a	10	1	604949
10,0	100	165	2 608 585 065	P1a	10	1	440325
10,0	150	215	2 608 585 066	P1a	10	1	440332
10,0	200	265	2 608 585 067	P1a	10	1	440349
10,0	250	315	2 608 587 177	P1a	10	1	604956
12,0	100	165	2 608 585 068	P1a	10	1	440356
12,0	150	215	2 608 585 069	P1a	10	1	440363



### 30-as csomag

5,0	50	110	2 608 586 455	P0a	30	1	553773
5,0	100	160	2 608 586 456	P0a	30	1	553780
6,0	50	115	2 608 586 457	P0a	30	1	553797
6,0	100	165	2 608 586 458	P0a	30	1	553803
8,0	100	165	2 608 586 459	P0a	30	1	553810
8,0	150	215	2 608 586 460	P0a	30	1	553827
10,0	100	165	2 608 586 461	P0a	30	1	553834
10,0	150	215	2 608 586 462	P0a	30	1	553841
10,0	200	265	2 608 586 463	P0a	30	1	553858



### 25-ös csomag

12,0	100	165	2 608 586 464	P0a	25	1	553865
12,0	150	215	2 608 586 465	P0a	25	1	553872

● Kisz. egys.  
(darab csomagonként)

☐ Csom. egys. Egy csomagolási egység adott számú terméket tartalmaz.  
A rendeléseket kizárólag teljes csomagolási egységenként teljesítjük.





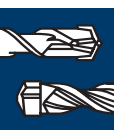

## Robust Line SDS-plus-7 kalapácsfúró-készletek



Készletméret D:  
197,0 x 87,5 x 23 mm

Terméktulajdonságok			Megrendelési információk					
Külső átmérő, mm	Munkahossz, mm	Teljes hossz, mm	Rendelési szám	Csom. mód	Kisz. egys.	Csom. egys. <sup>1</sup>	EAN-kód 3165140 ...	
5 részes Robust Line SDS-plus-7 kalapácsfúró-készletek								
5,0	50	110	2 608 585 073	P1k	5	1	440400	
6,0	50	115						
6,0	100	165						
8,0	100	165						
10,0	100	165						
5,5	100	165	2 607 019 933	P1k	5	1	517133	
6,0	100	165						
7,0	100	165						
8,0	100	165						
10,0	100	165						
6,0	100	165	2 607 019 932	P1k	5	1	517126	
6,0	100	165						
8,0	100	165						
8,0	100	165						
10,0	100	165						

 Kisz. egys.  
(darab csomaganként)

 <sup>1</sup>Csom. egys. Egy csomagolási egység adott számú terméket tartalmaz.  
A rendeléseket kizárólag teljes csomagolási egységeként teljesítjük.

# SDS-plus-5

Könnyed fúrás kellemetlen akadozás és elakadás nélkül

**activeq\***  
Aktív központosító csúcs betonban történő aktív vágáshoz



**Hosszú élettartamú keményfém**  
Jó élettartam/ellenállóképesség

**Kopásjelző**



A kopásjelző láthatósága útmutatást ad a tűrésre vonatkozóan, hogy behelyezhető legyen a tipl

\* Ø ≤ 10 mm



**2-élű, AWB forrasztás és edzés**

Átmérőoptimalizált forrasztási és edzési technológia a fúró robusztusságának növelése és egyidejűleg a fúrás közbeni vibráció csökkentése céljából

**Fogazott keményfém**

A port közvetlenül a speciális V-alakú spirálba vezeti, hogy ne tömődhessen el a furat alja a fúrési portól

**4-spirálos Turbo-kialakítás**

Szabadalmaztatott 4-spirálos kialakítás a fúrési por hatékony kihordása érdekében

## SDS-plus-5 kalapácsfúrók

### plus-5 S4L

- ▶ **Alkalmos** falazathoz, betonhoz
- ▶ **Megfelelő a következőhöz:** minden SDS-plus befogással rendelkező fúrókalapács

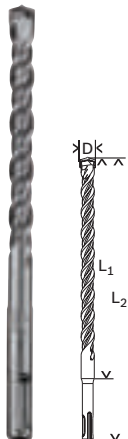
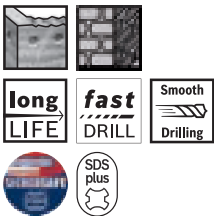

Terméktulajdonságok		Megrendelési információk					
Átmérő (D), mm	Munkahossz (L1), mm	Teljes hossz (L2), mm	Rendelési szám	Csom. mód	Kisz. egys.	Csom. egys. <sup>1</sup>	EAN-kód 3163140 ...
1-es csomag							
3,0	50	100	2 608 587 801	P1e	1	5	656436
3,0	100	160	2 608 587 802	P1e	1	5	656443
3,5	50	110	2 608 597 773	P1e	1	5	189057
3,5	100	160	2 608 585 596	P1e	1	5	483308
4,0	50	115	1 618 596 231	P1e	1	5	028073
4,0	100	165	2 608 597 774	P1e	1	5	189064

1 Kisz. egys. (darab csomagonként)

<sup>1</sup>Csom. egys. Egy csomagolási egység adott számú terméket tartalmaz. A rendeléseket kizárólag teljes csomagolási egységenként teljesítjük.

### SDS-plus-5 kalapácsfúrók

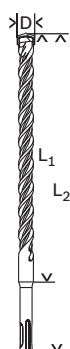

Terméktulajdonságok		Megrendelési információk					
Átmérő (D), mm	Munkahossz (L1), mm	Teljes hossz (L2), mm	Rendelési szám	Csom. mód	Kisz. egys.	Csom. egys. <sup>1</sup>	EAN-kód 3165140 ...
1-es csomag							
5,0	50	115	<b>1 618 596 164</b>	P1e	1	5	027724
5,0	100	165	<b>1 618 596 189</b>	P1e	1	5	027977
5,0	150	215	<b>2 608 596 199</b>	P1e	1	5	074391
5,0	200	265	<b>2 608 585 597</b>	P1e	1	5	483315
5,0	250	315	<b>2 608 585 598</b>	P1e	1	5	483322
5,0	400	465	<b>2 608 585 599</b>	P1e	1	1	483339
5,5	50	115	<b>1 618 596 165</b>	P1e	1	5	027731
5,5	100	165	<b>2 608 596 146</b>	P1e	1	5	045957
5,5	150	215	<b>2 608 597 775</b>	P1e	1	5	189071
5,5	200	265	<b>2 608 597 776</b>	P1e	1	5	189088
5,5	250	315	<b>2 608 585 600</b>	P1e	1	5	483346
5,5	400	465	<b>2 608 585 601</b>	P1e	1	1	483353
6,0	50	115	<b>1 618 596 166</b>	P1e	1	5	027748
6,0	100	165	<b>1 618 596 167</b>	P1e	1	5	027755
6,0	150	215	<b>2 608 596 115</b>	P1e	1	5	045148
6,0	200	265	<b>2 608 597 777</b>	P1e	1	5	189095
6,0	250	315	<b>2 608 585 602</b>	P1e	1	5	483360
6,0	400	465	<b>2 608 585 603</b>	P1e	1	1	483377
6,5	50	115	<b>1 618 596 168</b>	P1e	1	5	027762
6,5	100	165	<b>1 618 596 169</b>	P1e	1	5	027779
6,5	150	215	<b>2 608 597 778</b>	P1e	1	5	189101
6,5	200	265	<b>2 608 597 779</b>	P1e	1	5	189118
6,5	250	315	<b>2 608 597 780</b>	P1e	1	5	189125
6,5	400	465	<b>2 608 587 830</b>	P1e	1	1	656726
7,0	50	115	<b>1 618 596 170</b>	P1e	1	5	027786
7,0	100	165	<b>1 618 596 171</b>	P1e	1	5	027793
7,0	150	215	<b>2 608 597 130</b>	P1e	1	5	098588
7,0	200	265	<b>2 608 587 834</b>	P1e	1	5	656764
7,0	250	315	<b>2 608 587 835</b>	P1e	1	5	656771
7,0	400	465	<b>2 608 587 836</b>	P1e	1	1	656788
8,0	50	115	<b>1 618 596 172</b>	P1e	1	5	027809
8,0	100	165	<b>1 618 596 173</b>	P1e	1	5	027816
8,0	150	215	<b>1 618 596 174</b>	P1e	1	5	027823
8,0	200	265	<b>1 618 596 264</b>	P1e	1	5	028332
8,0	250	315	<b>2 608 597 944</b>	P1e	1	5	260237
8,0	400	465	<b>2 608 596 116</b>	P1e	1	1	045155
8,0	550	615	<b>2 608 596 183</b>	P1e	1	1	047593
8,5	100	165	<b>2 608 585 604</b>	P1e	1	5	483384
8,5	150	215	<b>2 608 585 605</b>	P1e	1	5	483391
8,5	200	265	<b>2 608 587 846</b>	P1e	1	5	656887
9,0	100	165	<b>2 608 596 158</b>	P1e	1	5	046381
9,0	150	215	<b>1 618 596 175</b>	P1e	1	5	027830
9,0	200	265	<b>2 608 587 849</b>	P1e	1	5	656917
10,0	50	115	<b>1 618 596 176</b>	P1e	1	5	027847
10,0	100	165	<b>1 618 596 177</b>	P1e	1	5	027854
10,0	150	215	<b>1 618 596 265</b>	P1e	1	5	028349
10,0	200	265	<b>1 618 596 178</b>	P1e	1	5	027861
10,0	250	315	<b>1 618 596 315</b>	P1e	1	5	046305
10,0	400	465	<b>1 618 596 267</b>	P1e	1	1	028363
10,0	550	615	<b>2 608 596 117</b>	P1e	1	1	045162
10,0	950	1005	<b>2 608 597 122</b>	P1e	1	1	098502

● Kisz. egys. (darab csomagonként)

☐<sup>1</sup>Csom. egys. Egy csomagolási egység adott számú terméket tartalmaz. A rendeléseket kizárólag teljes csomagolási egységenként teljesítjük.

### SDS-plus-5 kalapácsfúrók

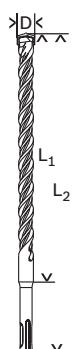

Terméktulajdonságok		Megrendelési információk					
Átmérő (D), mm	Munkahossz (L1), mm	Teljes hossz (L2), mm	Rendelési szám	Csom. mód	Kisz. egys.	Csom. egys. <sup>1</sup>	EAN-kód 3165140 ...
1-es csomag							
11,0	100	165	1 618 596 179	P1e	1	5	027878
11,0	150	215	1 618 596 316	P1e	1	5	046312
11,0	200	265	1 618 596 180	P1e	1	5	027885
12,0	100	165	1 618 596 181	P1e	1	5	027892
12,0	150	215	1 618 596 268	P1e	1	5	028370
12,0	200	265	1 618 596 182	P1e	1	5	027908
12,0	250	315	2 608 597 782	P1e	1	5	189149
12,0	400	465	1 618 596 269	P1e	1	1	028387
12,0	550	615	1 618 596 224	P1e	1	1	028035
12,0	950	1005	2 608 597 123	P1e	1	1	098519
13,0	100	165	1 618 596 183	P1e	1	5	027915
13,0	150	215	1 618 596 318	P1e	1	5	046329
13,0	200	265	1 618 596 184	P1e	1	5	027922
14,0	100	165	1 618 596 185	P1e	1	5	027939
14,0	150	215	1 618 596 270	P1e	1	5	028394
14,0	200	265	1 618 596 186	P1e	1	5	027946
14,0	250	315	1 618 596 271	P1e	1	5	028400
14,0	400	465	2 608 596 118	P1e	1	1	045179
14,0	550	615	1 618 596 225	P1e	1	1	028042
14,0	950	1005	2 608 597 124	P1e	1	1	098526
15,0	100	165	1 618 596 187	P1e	1	5	027953
15,0	200	265	1 618 596 188	P1e	1	5	027960
15,0	400	465	1 618 596 257	P1e	1	1	028264
16,0	150	215	2 608 596 185	P1e	1	5	047616
16,0	200	265	2 608 585 607	P1e	1	5	483414
16,0	250	315	2 608 596 186	P1e	1	5	047623
16,0	400	465	1 618 596 259	P1e	1	1	028288
16,0	550	615	1 618 596 226	P1e	1	1	028059
16,0	950	1005	2 608 597 125	P1e	1	1	098533
17,0	150	215	1 618 596 203	P1e	1	1	027991
17,0	250	315	2 608 585 952	P1e	1	1	522267
17,0	400	465	2 608 585 953	P1e	1	1	522410
18,0	150	200	1 618 596 204	P1e	1	5	028004
18,0	250	300	1 618 596 319	P1e	1	1	046336
18,0	400	450	1 618 596 260	P1e	1	1	028295
18,0	550	600	2 608 596 120	P1e	1	1	045193
18,0	950	1000	2 608 597 126	P1e	1	1	098540
19,0	150	200	1 618 596 205	P1e	1	1	028011
19,0	250	300	1 618 596 320	P1e	1	1	046343
19,0	400	450	1 618 596 261	P1e	1	1	028301
20,0	150	200	1 618 596 207	P1e	1	1	028028
20,0	250	300	1 618 596 262	P1e	1	1	028318
20,0	400	450	1 618 596 263	P1e	1	1	028325
20,0	550	600	1 618 596 321	P1e	1	1	046350
20,0	950	1000	2 608 597 127	P1e	1	1	098557
22,0	200	250	1 618 596 232	P1e	1	1	028080
22,0	400	450	1 618 596 233	P1e	1	1	028097
22,0	550	600	2 608 596 123	P1e	1	1	045223
22,0	950	1000	2 608 597 128	P1e	1	1	098564
24,0	200	250	1 618 596 236	P1e	1	1	028127
24,0	400	450	1 618 596 237	P1e	1	1	028134

● Kisz. egys. (darab csomagonként)

☐ Csom. egys. Egy csomagolási egység adott számú terméket tartalmaz. A rendeléseket kizárólag teljes csomagolási egységeként teljesítjük.



## SDS-plus-5 kalapácsfúrók

Átmérő (D), mm	Munkahossz (L1), mm	Teljes hossz (L2), mm	Rendelési szám	Csom. mód	Kisz. egys.	Csom. egys. <sup>1</sup>	EAN-kód 3165140 ...
----------------	---------------------	-----------------------	----------------	-----------	-------------	--------------------------	------------------------

Terméktulajdonságok	Megrendelési információk
---------------------	--------------------------

## 1-es csomag

25,0	200	250	1 618 596 238	P1e	1	1	028141
25,0	400	450	1 618 596 239	P1e	1	1	028158
25,0	550	600	2 608 587 910	P1e	1	1	657525
25,0	950	1000	2 608 597 129	P1e	1	1	098571
26,0	200	250	1 618 596 240	P1e	1	1	028165
26,0	400	450	1 618 596 241	P1e	1	1	028172

## 10-es csomag

3,5	50	110	2 608 585 608	P1a	10	1	483421
3,5	100	160	2 608 585 609	P1a	10	1	483438
4,0	50	115	2 608 585 610	P1a	10	1	483445
4,0	100	165	2 608 585 611	P1a	10	1	483452
5,0	50	115	2 608 585 612	P1a	10	1	483469
5,0	100	165	2 608 585 613	P1a	10	1	483476
5,5	50	115	2 608 585 614	P1a	10	1	483483
5,5	100	165	2 608 585 615	P1a	10	1	483490
6,0	50	115	2 608 585 616	P1a	10	1	483506
6,0	100	165	2 608 585 617	P1a	10	1	483513
6,0	150	215	2 608 585 618	P1a	10	1	483520
6,5	100	165	2 608 585 619	P1a	10	1	483537
6,5	150	215	2 608 585 620	P1a	10	1	483544
6,5	200	265	2 608 585 621	P1a	10	1	483551
7,0	100	165	2 608 585 622	P1a	10	1	483568
7,0	150	215	2 608 587 929	P1a	10	1	657716
8,0	100	165	2 608 585 623	P1a	10	1	483575
8,0	150	215	2 608 585 624	P1a	10	1	483582
8,0	200	265	2 608 585 625	P1a	10	1	483599
10,0	100	165	2 608 585 626	P1a	10	1	483605
10,0	150	215	2 608 585 627	P1a	10	1	483612
10,0	200	265	2 608 585 628	P1a	10	1	483629
12,0	100	165	2 608 585 629	P1a	10	1	483636
12,0	150	215	2 608 585 630	P1a	10	1	483643
12,0	200	265	2 608 585 631	P1a	10	1	483650



● Kisz. egys.  
(darab csomagonként)



<sup>1</sup>Csom. egys. Egy csomagolási egység adott számú terméket tartalmaz.  
A rendeléseket kizárólag teljes csomagolási egységenként teljesítjük.



## SDS-plus-5 kalapácsfúró-készletek



Terméktulajdonságok			Megrendelési információk					
Külső átmérő, mm	Munkahossz, mm	Teljes hossz, mm	Rendelési szám	Csom. mód	Kisz. egys.	Csom. egys. <sup>1</sup>	EAN-kód 3165140 ...	
3 részes SDS-plus-5 kalapácsfúró-készlet								
5,0	50	110	1 617 000 118	P1c	3	5	011938	
6,0	50	110						
8,0	100	160						
6,0	100	160	1 617 000 117	P1c	3	5	015721	
8,0	100	160						
10,0	100	160						



5 részes Robust Line SDS-plus-5 kalapácsfúró-készlet								
Külső átmérő, mm	Munkahossz, mm	Teljes hossz, mm	Rendelési szám	Csom. mód	Kisz. egys.	Csom. egys. <sup>1</sup>	EAN-kód 3165140 ...	
5,0	50	115	2 607 019 927	P1k	5	1	517072	
6,0	50	115						
6,0	100	165						
8,0	100	165						
10,0	100	165	2 607 019 929	P1k	5	1	517102	
5,5	100	165						
6,0	100	165						
7,0	100	165						
8,0	100	165						
10,0	100	165	2 607 019 928	P1k	5	1	517089	
6,0	100	165						
6,0	100	165						
8,0	100	165						
8,0	100	165						
10,0	100	165						

Készletméret D:  
197,0 x 87,5 x 23 mm

● Kisz. egys.  
(darab csomagonként)

☐ Csom. egys. Egy csomagolási egység adott számú terméket tartalmaz.  
A rendeléseket kizárólag teljes csomagolási egységeként teljesítjük.

# SDS-plus-9 RebarCutter

## Speciálisan vasbetonban történő fúrásra tervezték

**Hosszú élettartamú keményfém**  
Jó élettartam/ellenállóképesség

**Szellőzőnyílás**  
Elvezeti a hőt és lehetővé teszi a fémgörgácsok eltávolítását

**Egyedülálló spirálkialakítás**  
A meredek spirál a fúrási por optimális eltávolítását teszi lehetővé és meghosszabbítja az élettartamot

**Keményfém fogak**  
Speciálisan formázott és fixen rögzített keményfém fog a maximális fúrási sebességért

**2+2-spirálos kialakítás**  
Vibrációoptimalizált spirálkialakítás a legjobb erőátvitel és legnagyobb sebesség érdekében

### SDS-plus-9 Rebar Cutter

**plus-9 RebarCutter** ▶ **Alkalmos** vasalt beton fúrásához



- ▶ Alkalmazható SDS-plus befogással rendelkező fúróalapáncsokhoz
- ▶ Vasalatot csak a szakember engedélyével szabad átvágni
- ▶ A Rebar Cutter csak ütés nélkül használja

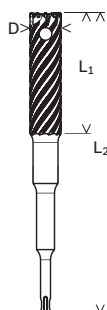

Átmérő (D), mm	Munkahossz (L1), mm	Teljes hossz (L2), mm	Rendelési szám	Csom. mód	Kisz. egys.	Csom. egys. <sup>1</sup>	EAN-kód 3165140 ...
Terméktulajdonságok			Megrendelési információk				
16	120	300	2 608 586 994	P1h	1	1	576673
18	120	300	2 608 586 995	P1h	1	1	576680
20	120	300	2 608 586 996	P1h	1	1	576697
22	120	300	2 608 586 997	P1h	1	1	576703
25	120	300	2 608 586 998	P1h	1	1	576710
28	120	300	2 608 586 999	P1h	1	1	576727
32	120	300	2 608 587 100	P1h	1	1	576734

● Kisz. egys.  
(darab csomagonként)



<sup>1</sup>Csom. egys. Egy csomagolási egység adott számú terméket tartalmaz.  
A rendeléseket kizárólag teljes csomagolási egységenként teljesítjük.

# SDS-plus-9 CoreCutter

## Kapcsolódobozokhoz

**Hosszú élettartamú keményfém a legfinomabb szemcsézettel**  
Hosszú élettartam/legjobb ellenállóképesség



**Aszimmetrikus keményfém fogak**  
Az élek száma az átmérőhöz illeszkedik

### SDS-plus-9 Core Cutter üreges fúrókoronák

- plus-9 CoreCutter** ▶ **Alkalmos** betonhoz, falazathoz, mészhomokkőhöz  
▶ Használható SDS-plus-szal vagy hatszögletű befogószárral



Terméktulajdonságok		Megrendelési információk							
Külső átmérő, mm	Munkahossz (L1), mm	Teljes hossz (L2), mm	Vágóél, darabszám	Rendelési szám	Csom. mód	Kisz. egys.	Csom. egys. <sup>1</sup>	EAN-kód	3163140 ...
25	50	72	4	2 608 550 612	P1e	1	1	605328	
30	50	72	6	2 608 550 613	P1e	1	1	605335	
35	50	72	6	2 608 550 614	P1e	1	1	605342	
40	50	72	6	2 608 550 074	P1e	1	1	084642	
50	50	72	6	2 608 550 075	P1e	1	1	084659	
68	50	72	6	2 608 550 076	P1e	1	1	084666	
82	50	72	6	2 608 550 077	P1e	1	1	084673	
90	50	72	6	2 608 550 615	P1e	1	1	605359	
100	50	72	6	2 608 550 616	P1e	1	1	605366	
112	50	72	6	2 608 550 617	P1e	1	1	605373	



• Kisz. egys. (darab csomagónként)

• Csom. egys. Egy csomagolási egység adott számú terméket tartalmaz. A rendeléseket kizárólag teljes csomagolási egységenként teljesítjük.

## Üreges fúrókorona készletek



Terméktulajdonságok		Megrendelési információk						
Külső átmérő, mm	Munkahossz (L1), mm	Teljes hossz (L2), mm	Vágóél, darabszám	Rendelési szám	Csom. mód	Kisz. egys.	Csom. egys. <sup>1</sup>	EAN-kód 3165140 ...

3 részes hatszögletű szárú üreges fúrókorona készlet  
központosító fúróval és hatszögletű befogószárral



66	50	75	6	<b>2 608 550 088</b>	PC1b	1	1	097420
80	50	75	6	<b>2 608 550 089</b>	PC1b	1	1	097437



3 részes SDS-plus üreges fúrókorona készlet  
SDS-plus befogószár és központosító fúró



68	60	75	6	<b>2 608 550 064</b>	PC1b	1	1	046206
82	60	75	6	<b>2 608 550 065</b>	PC1b	1	1	046213

## Tartozékok üreges fúrókoronákhoz

Terméktulajdonságok		Megrendelési információk						
Átmérő/kulcsnyílás, mm	Teljes hossz, mm	Rendelési szám	Csom. mód	Kisz. egys.	Csom. egys. <sup>1</sup>	EAN-kód 3165140 ...		

Hatszögletű befogószár M16-os üreges fúrókoronákhoz



11	80	<b>2 608 550 078</b>	P1e	1	1	084680
11	220	<b>2 608 598 109</b>	P1e	1	1	096744

SDS-plus befogószár M16-os üreges fúrókoronákhoz



-	105	<b>2 608 550 057</b>	P1e	1	1	046138
-	220	<b>2 608 598 110</b>	P1e	1	1	096751

Központosító fúrók hatszögadapterhez és SDS-plus befogószárhoz







8	120	<b>2 608 596 157</b>	PC1d	1	5	046114
---	-----	----------------------	------	---	---	--------

SDS-plus befogószár M16-os üreges fúrókoronákhoz,  
egyrészes



-	175	<b>2 608 598 046</b>	P1e	1	1	332224
-	340	<b>2 608 598 047</b>	P1e	1	1	332231
-	440	<b>2 608 598 048</b>	P1e	1	1	332248

# SDS-max szár

Új termék Régi termék	SDS-max-7 Speed X	SDS-max-9 BreakThrough	SDS-max-9 CoreCutter	SDS-max-9 NaturalStone RamX
				
Élettartam	●●●●	●●●	●●●●	●●●●●
Sebesség	●●●●●	●●●	●●●	●●●
Fúrési por kihordása	●●●●●	●●●●	●●	●●●●
Csúcs	activeteq			
	Kopásjelző			
Vágás	4-élű tömör keményfém, vákuumforrasztás és edzés	3-élű, vákuumforrasztás és edzés	Aszimmetrikus keményfém fogak	2 fő vágóél 2 magcsap
Keményfém	Hosszú élettartamú keményfém a legfinomabb szemcsézettel	Hosszú élettartamú keményfém a legfinomabb szemcsézettel	Hosszú élettartamú keményfém a legfinomabb szemcsézettel	Hosszú élettartamú keményfém a legfinomabb szemcsézettel
Spirál	2+2-spirálos kialakítás			2+2-spirálos kialakítás
		2-spirálos U-alak	Hosszú szár 2-spirálos U-alak	



**Gyors fúrás**



**Nagy lyukakhoz**



**Kapcsolódobozokhoz**



**Hosszú élettartam  
terméskőben**

●/●● = jó

●●●/●●●● = jobb

●●●●● = legjobb



# SDS-max-7

## Kimagasló fúrési sebesség

**activeq**  
Aktív központozó csúcs betonban történő aktív vágáshoz



**Hosszú élettartamú keményfém a legfinomabb szemcsézettel**  
Hosszú élettartam/legjobb ellenállóképesség

**Kopásjelző**



A kopásjelző láthatósága útmutatást ad a túrésra vonatkozóan, hogy behelyezhető legyen a tipli

**4-élű; tömör keményfém**

Különösen robusztus és agresszív tömör keményfém S-él és ferdén álló mellékélek a fúrás agresszív előrehaladásáért

**2+2-spirálos kialakítás**

Vibrációoptimalizált spirálkialakítás a legjobb erőátvitel és legnagyobb sebesség érdekében

### SDS-max-7 kalapácsfúrók

## max-7 Speed X

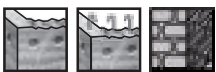

- ▶ **Alkalmos** betonhoz és vasalt betonhoz, mészhomokkőhöz, falazathoz
- ▶ SDS-max befogással rendelkező fúrókalapácsokhoz használható
- ▶ Munkahosszok: 200, 400, 600, 800 és 1200 mm
- ▶ \* Ø 12 és 15 mm között két vágóélű fúróként
- ▶ Visszazárható csomagolás

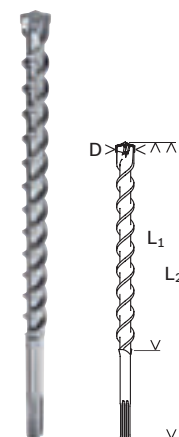

Átmérő (D), mm	Munkahossz (L1), mm	Teljes hossz (L2), mm	Rendelési szám	Csom. mód	Kisz. egys.	Csom. egys. <sup>1</sup>	EAN-kód 3165140 ...
<b>Terméktulajdonságok</b>			<b>Megrendelési információk</b>				
12	200	340	<b>2 608 586 738*</b>	P1h	1	1	564625
12	400	540	<b>2 608 586 739*</b>	P1h	1	1	564632
12	600	740	<b>2 608 586 740*</b>	P1h	1	1	564649
12	800	940	<b>2 608 586 741*</b>	P1h	1	1	564656
14	200	340	<b>2 608 586 744*</b>	P1h	1	1	564687
14	400	540	<b>2 608 586 745*</b>	P1h	1	1	564694
14	600	740	<b>2 608 586 746*</b>	P1h	1	1	564700
14	800	940	<b>2 608 586 747*</b>	P1h	1	1	564717

\* két vágóélű fúró

☐ Kisz. egys.  
(darab csomagonként)



<sup>1</sup>Csom. egys. Egy csomagolási egység adott számú terméket tartalmaz.  
A rendeléseket kizárólag teljes csomagolási egységenként teljesítjük.

### SDS-max-7 kalapácsfúrók

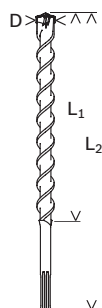

Átmérő (D), mm	Munkahossz (L1), mm	Teljes hossz (L2), mm	Rendelési szám	Csom. mód	Kisz. egys.	Csom. egys. <sup>1</sup>	EAN-kód 3165140 ...
Terméktulajdonságok			Megrendelési információk				
15	200	340	<b>2 608 586 749*</b>	P1h	1	1	564731
15	400	540	<b>2 608 586 750*</b>	P1h	1	1	564748
16	200	340	<b>2 608 586 751</b>	P1h	1	1	564755
16	400	540	<b>2 608 586 752</b>	P1h	1	1	564762
16	600	740	<b>2 608 586 753</b>	P1h	1	1	564779
16	800	940	<b>2 608 586 754</b>	P1h	1	1	564786
16	1200	1340	<b>2 608 586 755</b>	P1h	1	1	564793
17	200	340	<b>2 608 586 756</b>	P1h	1	1	564809
17	400	540	<b>2 608 586 757</b>	P1h	1	1	564816
18	200	340	<b>2 608 586 758</b>	P1h	1	1	564823
18	400	540	<b>2 608 586 759</b>	P1h	1	1	564830
18	600	740	<b>2 608 586 760</b>	P1h	1	1	564847
18	800	940	<b>2 608 586 761</b>	P1h	1	1	564854
18	1200	1340	<b>2 608 586 762</b>	P1h	1	1	564861
19	200	320	<b>2 608 586 763</b>	P1h	1	1	564878
19	400	520	<b>2 608 586 764</b>	P1h	1	1	565486
20	200	320	<b>2 608 586 765</b>	P1h	1	1	565493
20	400	520	<b>2 608 586 766</b>	P1h	1	1	565509
20	600	720	<b>2 608 586 767</b>	P1h	1	1	565516
20	800	920	<b>2 608 586 768</b>	P1h	1	1	565523
20	1200	1320	<b>2 608 586 769</b>	P1h	1	1	565530
22	200	320	<b>2 608 586 770</b>	P1h	1	1	565547
22	400	520	<b>2 608 586 771</b>	P1h	1	1	565554
22	600	720	<b>2 608 586 772</b>	P1h	1	1	565561
22	800	920	<b>2 608 586 773</b>	P1h	1	1	565578
22	1200	1320	<b>2 608 586 774</b>	P1h	1	1	565585
24	200	320	<b>2 608 586 775</b>	P1h	1	1	565592
24	400	520	<b>2 608 586 776</b>	P1h	1	1	565608
25	200	320	<b>2 608 586 777</b>	P1h	1	1	565615
25	400	520	<b>2 608 586 778</b>	P1h	1	1	565622
25	600	720	<b>2 608 586 779</b>	P1h	1	1	565639
25	800	920	<b>2 608 586 780</b>	P1h	1	1	565479
25	1200	1320	<b>2 608 586 781</b>	P1h	1	1	565646
26	200	320	<b>2 608 586 782</b>	P1h	1	1	565653
26	400	520	<b>2 608 586 783</b>	P1h	1	1	565660
28	200	320	<b>2 608 586 784</b>	P1h	1	1	565677
28	400	520	<b>2 608 586 785</b>	P1h	1	1	565684
28	600	720	<b>2 608 586 786</b>	P1h	1	1	565691
28	800	920	<b>2 608 586 787</b>	P1h	1	1	565707
28	1200	1320	<b>2 608 586 788</b>	P1h	1	1	565714
30	200	320	<b>2 608 586 789</b>	P1h	1	1	565721
30	400	520	<b>2 608 586 790</b>	P1h	1	1	565738
32	200	320	<b>2 608 586 791</b>	P1h	1	1	565745
32	400	520	<b>2 608 586 792</b>	P1h	1	1	565752
32	600	720	<b>2 608 586 793</b>	P1h	1	1	565769
32	800	920	<b>2 608 586 794</b>	P1h	1	1	565776
32	1200	1320	<b>2 608 586 795</b>	P1h	1	1	565783
35	400	520	<b>2 608 586 796</b>	P1h	1	1	565790
35	600	720	<b>2 608 586 797</b>	P1h	1	1	565806
35	800	920	<b>2 608 586 798</b>	P1h	1	1	565813
35	1200	1320	<b>2 608 586 799</b>	P1h	1	1	565820

\* két vágóélű fúró

● Kisz. egys. (darab csomagonként)

■ Csom. egys. Egy csomagolási egység adott számú terméket tartalmaz. A rendeléseket kizárólag teljes csomagolási egységenként teljesítjük.



## SDS-max-7 kalapácsfúrók

Terméktulajdonságok			Megrendelési információk				
Átmérő (D), mm	Munkahossz (L1), mm	Teljes hossz (L2), mm	Rendelési szám	Csom. mód	Kisz. egys.	Csom. egys. <sup>1</sup>	EAN-kód 3165140 ...
38	400	520	<b>2 608 586 800</b>	P1h	1	1	565462
38	600	720	<b>2 608 586 801</b>	P1h	1	1	565837
40	400	520	<b>2 608 586 802</b>	P1h	1	1	565844
40	600	720	<b>2 608 586 803</b>	P1h	1	1	565851
40	800	920	<b>2 608 586 804</b>	P1h	1	1	565868
40	1200	1320	<b>2 608 586 805</b>	P1h	1	1	565875
45	400	520	<b>2 608 586 806</b>	P1h	1	1	565882
52	400	520	<b>2 608 586 807</b>	P1h	1	1	565899

 Kisz. egys.  
(darab csomagonként)

 <sup>1</sup>Csom. egys. Egy csomagolási egység adott számú terméket tartalmaz.  
A rendeléseket kizárólag teljes csomagolási egységenként teljesítjük.

# SDS-max-9 NaturalStone

## Hosszú élettartam terméskőben

**Hosszú élettartamú keményfém a legfinomabb szemcsézettel**

Hosszú élettartam/legjobb ellenállóképesség

**2 fő vágóél**

**2 magcsap**

Robusztus oldalcsapok a nagy fúrási sebesség és hosszú élettartam eléréséhez terméskőben való fúrásnál

**2+2-spirálos kialakítás**

Vibrációoptimalizált spirálkialakítás a legjobb erőátvitel és legnagyobb sebesség érdekében

### SDS-max-9 Natural Stone kalapácsfúrók

- max-9 NaturalStone** ▶ **Alkalmos** terméskőhöz
- Ram **X** ▶ Visszazárható csomagolás

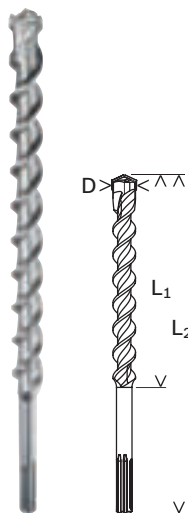

Átmérő (D), mm	Munkahossz (L1), mm	Teljes hossz (L2), mm	Rendelési szám	Csom. mód	Kisz. egys.	Csom. egys. <sup>1</sup>	EAN-kód 3165140 ...
<b>Terméktulajdonságok</b>			<b>Megrendelési információk</b>				
28	400	520	<b>1 618 596 502</b>	P1h	1	1	560115
28	600	720	<b>1 618 596 503</b>	P1h	1	1	560122
28	800	920	<b>1 618 596 504</b>	P1h	1	1	560139
<b>Terméktulajdonságok</b>			<b>Megrendelési információk</b>				
32	400	520	<b>1 618 596 505</b>	P1h	1	1	560146
32	600	720	<b>1 618 596 506</b>	P1h	1	1	560153
32	800	920	<b>1 618 596 507</b>	P1h	1	1	560160

Kisz. egys. (darab csomagonként)

<sup>1</sup>Csom. egys. Egy csomagolási egység adott számú terméket tartalmaz. A rendeléseket kizárólag teljes csomagolási egységenként teljesítjük.

# SDS-max-9 BreakThrough

## Nagy lyukakhoz

**Hosszú élettartamú keményfém a legfinomabb szemcsézettel**  
Hosszú élettartam/legjobb ellenállóképesség

**3-élű, vákuumforrasztás és edzés**  
A gyors áttörés és nagy fúrótestek jó kihordása érdekében

**Hosszú szár**  
Faláttörő fúráshoz

**2-spirálos U-alak**  
Hagyományos élettartam/  
jó fúrási porkihordás

### SDS-max-9 Break Through faláttörő fúrók

- max-9 BreakThrough** ▶ **Alkalmos** Ø 45 mm-től 80 mm-ig áttörésekhez betonban, falazatban, mészhomokkőben pl. vezetékek vagy csövek külső bekötéséhez
- ▶ Egyrészes szerszám, harang alakú fúrófej aszimmetrikus elrendezésű keményfémcsapokkal és központi keményfém lapka vágóélel
- ▶ Nagytérfogatú szállítócsavar, kúpos szár
- ▶ **Megjegyzés:** A faláttörő fúrókat mindig kizárólag az arra alkalmas kalapácsosztályokban használja, mivel fennáll a túlterhelés veszélye. Tartsa be a fúrókalapács kezelési útmutatóját

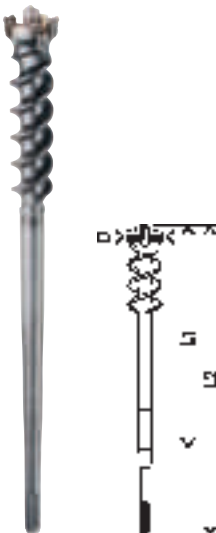
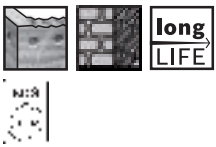

Átmérő (D), mm	Munkahossz (L1), mm	Teljes hossz (L2), mm	Rendelési szám	Csom. mód	Kisz. egys.	Csom. egys. <sup>1</sup>	EAN-kód 3163140 ...
Terméktulajdonságok		Megrendelési információk					
45	450	600	1 618 596 455	P1e	1	1	021951
45	850	1000	1 618 596 456	P1e	1	1	021968
55	450	600	1 618 596 457	P1e	1	1	021975
55	850	1000	1 618 596 458	P1e	1	1	021982

• Kisz. egys.  
(darab csomaganként)

• Csom. egys. Egy csomagolási egység adott számú terméket tartalmaz.  
A rendeléseket kizárólag teljes csomagolási egységenként teljesítjük.

## SDS-max-9 Break Through falattörő fúrók

Átmérő (D), mm		Munkahossz (L1), mm		Teljes hossz (L2), mm		Rendelési szám	Csom. mód	Kisz. egys.	Csom. egys. <sup>1</sup>	EAN-kód 3165140 ...
Terméktulajdonságok				Megrendelési információk						
65	450	600	1 618 596 459	P1e	1	1	021999			
65	850	1000	1 618 596 460	P1e	1	1	022002			
80	450	600	1 618 596 461	P1e	1	1	022019			
80	850	1000	1 618 596 462	P1e	1	1	022026			

 Kisz. egys.  
(darab csomagonként)

 <sup>1</sup>Csom. egys. Egy csomagolási egység adott számú terméket tartalmaz.  
A rendeléseket kizárólag teljes csomagolási egységenként teljesítjük.





# SDS-max-9 CoreCutter

## Kapcsolódobozokhoz

**Hosszú élettartamú keményfém a legfinomabb szemcsézettel**  
Hosszú élettartam/legjobb ellenállóképesség

**Aszimmetrikus keményfém fogak**  
Az élek száma az átmérőhöz illeszkedik

**2-spirálos U-alak**  
Átlagos élettartam/  
jó fúrási por kihordás

**Hosszú szár**  
Faláttörő fúráshoz



### SDS-max-9 Core Cutter üreges fúrókoronák, egyrészes

**max-9 CoreCutter** ▶ **Alkalmos** betonhoz, falazathoz és mészhomokkőhöz



- ▶ Az egyrészes kivitel garantálja a gép optimális erőátvitelét
- ▶ Agresszív előrehaladás csendes járás mellett, az aszimmetrikus fogelrendezésnek köszönhetően

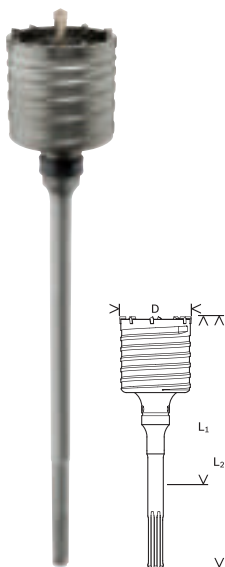

	Külső átmérő, mm	Munkahossz (L1), mm	Teljes hossz (L2), mm	Vágóél, darabszám	Rendelési szám	Csom. mód	Kisz. egys.	Csom. egys. <sup>1</sup>	EAN-kód 3165140 ...
<b>Terméktulajdonságok</b>	<b>Megrendelési információk</b>								
45	160	290	6	<b>F 00Y 145 188</b>	C2h	1	1	145510	
45	420	550	6	<b>F 00Y 145 189</b>	C2h	1	1	145527	
50	160	290	6	<b>F 00Y 145 190</b>	C2h	1	1	145534	
50	420	550	6	<b>F 00Y 145 191</b>	C2h	1	1	145541	
55	160	290	6	<b>F 00Y 145 192</b>	C2h	1	1	145558	
55	420	550	6	<b>F 00Y 145 193</b>	C2h	1	1	145565	
68	160	290	6	<b>F 00Y 145 194</b>	C2h	1	1	145572	
68	420	550	6	<b>F 00Y 145 195</b>	C2h	1	1	145589	

● Kisz. egys.  
(darab csomagonként)



<sup>1</sup>Csom. egys. Egy csomagolási egység adott számú terméket tartalmaz.  
A rendeléseket kizárólag teljes csomagolási egységenként teljesítjük.

### SDS-max-9 Core Cutter üreges fúrókoronák, egyrészes

Terméktulajdonságok				Megrendelési információk				
Külső átmérő, mm	Munkahossz (L1), mm	Teljes hossz (L2), mm	Vágóél, darabszám	Rendelési szám	Csom. mód	Kisz. egys.	Csom. egys. <sup>1</sup>	EAN-kód 3165140 ...
82	160	290	8	F 00Y 145 196	C2h	1	1	145596
82	420	550	8	F 00Y 145 197	C2h	1	1	145602
90	160	290	8	F 00Y 145 198	C2h	1	1	145619
90	420	550	8	F 00Y 145 199	C2h	1	1	145626
100	310	430	11	F 00Y 145 200	C2h	1	1	145633
125	310	430	11	F 00Y 145 201	C2h	1	1	145640
150	310	430	13	F 00Y 145 202	C2h	1	1	145657

### SDS-max-9 Core Cutter üreges fúrókoronák, kétrészes, menetes



► Alkalmos betonhoz, falazathoz, mészhomokkőhöz



Terméktulajdonságok				Megrendelési információk				
Külső átmérő, mm	Munkahossz (L1), mm	Vágóél, darabszám	Rendelési szám	Csom. mód	Kisz. egys.	Csom. egys. <sup>1</sup>	EAN-kód 3165140 ...	
45	80	6	2 608 580 518	C2h	1	1	557733	
50	80	6	2 608 580 519	C2h	1	1	557740	
55	80	6	2 608 580 520	C2h	1	1	557757	
68	80	6	2 608 580 521	C2h	1	1	557764	
82	80	8	2 608 580 522	C2h	1	1	557771	
90	80	8	2 608 580 523	C2h	1	1	557788	
100	80	11	2 608 580 524	C2h	1	1	557795	
125	80	11	2 608 580 525	C2h	1	1	557801	
150	80	13	2 608 580 526	C2h	1	1	557818	

SDS-max-9 Core Cutter üreges fúrókoronák, kétrészes

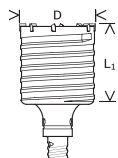

• Kisz. egys. (darab csomagónként)

• Csom. egys. Egy csomagolási egység adott számú terméket tartalmaz. A rendeléseket kizárólag teljes csomagolási egységenként teljesítjük.

## Tartozékok SDS-max üreges fúrókoronákhoz

Átmérő (D), mm	Munkahossz (L1), mm	Teljes hossz (L2), mm	Rendelési szám	Csom. mód	Kisz. egys.	Csom. egys. <sup>1</sup>	EAN-kód 3165140 ...
----------------	---------------------	-----------------------	----------------	-----------	-------------	--------------------------	------------------------

Terméktulajdonságok	Megrendelési információk
---------------------	--------------------------

Adapter kétrészes SDS-max-9 Core Cutter üreges fúrókoronákhoz



-	-	200	<b>2 608 580 527</b>	P1e	1	1	560030
-	-	460	<b>2 608 580 528</b>	P1e	1	1	560047

Központosító fúró



<b>11,5</b>	84	136	<b>F 00Y 145 203</b>	P1c	1	1	145664
-------------	----	-----	----------------------	-----	---	---	--------



Rögzítő készlet: rögzítőszeg és gumigyűrű

<b>5</b>	-	25	<b>F 00Y 145 204</b>	P0b	2	1	145671
----------	---	----	----------------------	-----	---	---	--------

Kisz. egys.  
(darab csomaganként)

<sup>1</sup>Csom. egys. Egy csomagolási egység adott számú terméket tartalmaz.  
A rendeléseket kizárólag teljes csomagolási egységenként teljesítjük.



**Vésés**



## 100% Bosch:

az új RTec Sharp SDS-max laposvéső és  
az új RTec Speed SDS-max hegyesvéső



A különösen hosszú és önélező vágóél további optimalizáláson esett át:

- ▶ a még nagyobb lemkálás érdekében, még rövidebb idő alatt
- ▶ a teljes élettartam alatti mutatott változatlanul nagy lemkálási teljesítmény érdekében
- ▶ a gazdaságos munkavégzés érdekében, állásidők és időigényes utánélezés nélkül

**Megnövelt teljesítmény**

100h 0h

+30%

- ▶ Nincs beszorulás
- ▶ 100 óra élettartam
- ▶ 30%-kal nagyobb lemkálási teljesítmény a hagyományos hegyesvésőkhöz képest

**Kétszeres lemkálási teljesítmény**

50h 0h

+100%

long LIFE

- ▶ 100%-kal hosszabb élettartam az új, önélező vágóél által. Ezáltal kétszeres lemkálási teljesítmény lehetséges

**Nagy törőerő**

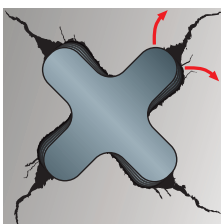

Bosch RTec Speed

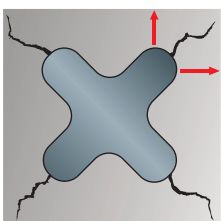

Star Point

**Kiegészítő ütési energia**

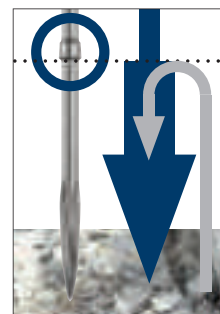

- ▶ A szabadalmaztatott reflexiós elem növeli a teljesítményt: a visszsaütés energiáját kiegészítő ütési energiává alakítja át
- ▶ A még nagyobb lemkálási teljesítmény érdekében



# Minden felhasználáshoz a helyes vésőt

Az innovatív és kiváló minőségű betonmegmunkáló szerszámoknak köszönhetően a Bosch a szakkereskedők fontos partnere. Sokéves tapasztalat a gyártásban, a legmodernebb gyártási technológia és folyamatos fejlesztési munka: a Bosch a folyamatos innovációval biztosítja a magas minőséget. Ezenkívül

a Bosch minden feladathoz a megfelelő megoldást biztosítja: véső minden szokásos szárbefogáshoz és minden fűrő- és vésőkalapács márkához. Így a szakkereskedő meggyőző alternatívát tud nyújtani a közvetlen eladásban felkínált vésőkhöz képest.



## SDS-plus kalapácsokhoz 5 Joule alatt Felújításhoz és bontáshoz

61. oldal

Típus	Alkalmazás
Hegyesvéső Laposvéső (célzott törőhatás)	Illesztési munka falazatban és betonban Fuga bontás Vasalatok feltárása
Lapátvéső 40 és 60 mm	Vakolat és piszokréteg eltávolítása Betonmaradványok eltávolítása zsaludeszkákról Acél bontása
Csempevéső	Fali- és padlócsespe eltávolítása
Horonyvéső	Keskeny csatornák behúzása betonban
Szárnyasvéső csatornamélység vezérléssel	Csatorna behúzása falazatban
Fugavéső	Tégla fugázása
Favéső	Általános ács munkákhoz



## SDS-max kalapácsokhoz 25 Joule alatt Felújításhoz, bontáshoz, áttörésekhez, támasztási és bontási munkához

63. oldal

Típus	Alkalmazás
Hegyesvéső Laposvéső (célzott törőhatás)	Támasztási és bontási munka falazatban és betonban Illesztési munka falazatban és betonban Fuga bontás Vasalatok feltárása
Lapátvéső 50 - 115 mm között	Vakolat és piszokréteg eltávolítása Betonmaradványok eltávolítása zsaludeszkákról Acél bontása
Csempevéső	Fali- és padlócsespe eltávolítása
Horonyvéső	Keskeny csatornák behúzása betonban
Csatornásvéső	Csatorna behúzása falazatban
Szárnyasvéső csatornamélység vezérléssel	Csatorna behúzása falazatban
Fugavéső	Tégla fugázása
Szárnyasvéső	Ásás kemény, tömörített földben

Típus	Alkalmazás
Aszfaltvéső	Aszfaltburkolat bontása
Földszeg-beverő	Földszegek beütése
Döngölőlapok	Föld és kavicsréteg tömörítése
Szemcsézőlapok	Beton és aszfalt érdesítése

### Hatszögletű (HEX) 22 mm TE-S rendszerhez

Áttörésekhez, bontási és javítási munkákhoz

65. oldal

Típus	Alkalmazás
Hegyesvéső Laposvéső (célzott törőhatás)	Támasztási és bontási munka falazatban és betonban Illesztési munka falazatban és betonban Fuga bontás Vasalatok feltárása
Lapátvéső	Illesztési munkák aszfaltban, falazatban és betonban
Szárnyasvéső	Ásás kemény, tömörített földben
Földszeg-beverő	Földszegek beütése

### Hatszögletű (HEX) 28 és 30 mm kalapácsokhoz 25 Joule fölött

Áttörésekhez, támasztási és bontási munkákhoz

65-67. oldal

Típus	Alkalmazás
Hegyesvéső Laposvéső (célzott törőhatás)	Támasztási és bontási munka falazatban és betonban Fuga bontás Vasalatok feltárása
Lapátvéső	Illesztési munkák aszfaltban, falazatban és betonban
Szárnyasvéső	Ásás kemény, tömörített földben
Aszfaltvéső	Aszfaltburkolat bontása
Földszeg-beverő	Földszegek beütése
Döngölőlapok	Föld és kavicsréteg tömörítése



Hegyesvéső

Laposvéső

Lapátvéső

Csempevéső

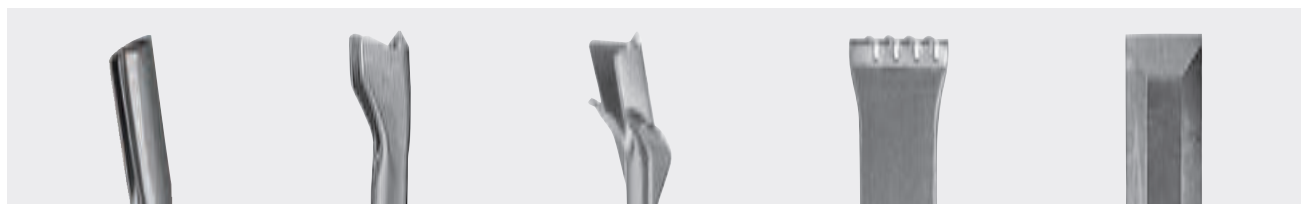

Horonyvéső

Csatornávéső

Szárnyasvéső

Fugavéső

Favéső



Szárnyasvéső

Aszfaltvéső

Földszeg-beverő

Döngölőlap

Szemcsézőlap

# Minden szokásos fúró- és vésőkalapácshoz a megfelelő Bosch véső



A fúró- és vésőkalapács gyártója

Géptípus

<b>22 mm-es hatszögletű (HEX) TE rendszerhez</b>		<b>65. oldal</b>
Hilti	TE 805, TE 1000 AVR, TE 1500 AVR	
<b>19-es kulcsnyílású hatszög leesztergált vállal</b>		<b>66. oldal</b>
AEG	PH 240 D, PH 350, PH 350 D, PHD 26, PH 38, PHD 38	
Atlas Copco	PB 10 H, PH 5 H, PH 11 H, PHE 50 H	
Black & Decker	HD 2032, HD 2038	
Bosch	11206, 11208, 11209, 11306, UBH 6/35, UBH 6/35 D, UBH 12/50, USH 6, GBH 7/45 DE	
ELU	BH 41 K, BH 41 EK, BH 46 EK	
Hitachi	DH 38 YF, DH 38 YA, DH 50 SB, DH 40 FA/FB	
Kango	430 S, 501 S, 637 S, 950 S, 950 KS, 950 XS, 978 S	
Makita	HR 3850 B, HR 3520 B, HR 4040 C, HR 5000, HM 0810 B, HM 1242 C, HM 1140 C	
Milwaukee	5311, 5312, 5316, 5317, 5347, 5348, 5352, 5353, PH 11 H, PH 40 H	
Ryobi	CH 465, 1138	
<b>19-es kulcsnyílású hatszög</b>		<b>66. oldal</b>
Atlas Copco	PB 14 D	
Bosch	USH 10 (11305), HSH 10 (12312)	
Casals	Tornado	
DeWalt	DW 558 K	
ELU	SH 60 K	
Hitachi	DH 50 SH 1	
Kango	638 S, 900 B, 900 S, 900 KS, 900 XS, 1400 B	
Makita	HM 1200 B	
Milwaukee	5335	
Ryobi	CH 486 K	
Spit	400	
<b>28-as kulcsnyílású hatszög</b>		<b>67. oldal</b>
Atlas Copco	PB 32 B	
Bosch	USH 27, GSH 16, GSH 27	
Hitachi	H 65 SD, H 70 SD, H 90 SE	
Makita	HM 1303 B, HM 1304 B, HM 1800, HM 1801, HM 1810	
<b>30-as kulcsnyílású hatszög</b>		<b>68. oldal</b>
Bosch	GSH 16-30	
Hitachi	H 65 SB, H 65 SB 2, H 70 SA	
Makita	HM 1300, HM 1303, HM 1304, HM 1400, HM 1500, 8900 N	
Ryobi	CH-500 K	

# Ütvefúró szerszámok

## könnyű fúró- és vésőkalapácsokhoz

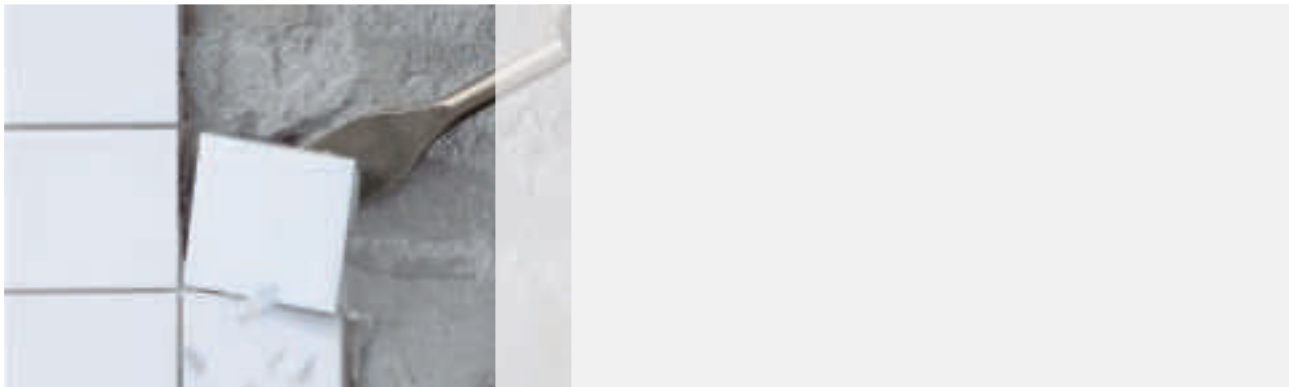

### Vésők SDS-plus befogással



► A szerszám az SDS-plus vésőelőtétlen keresztül vagy közvetlenül az SDS-plus kalapácsban – forgáskikapcsolással – alkalmazható



Terméktulajdonságok		Megrendelési információk					
Teljes hossz, mm	Vésőél, mm	Rendelési szám	Csom. mód	Kisz. egys.	Csom. egys. <sup>1</sup>	EAN-kód 3165140 ...	

Hegyesvéső, Long Life, 30%-kal hosszabb élettartammal és 15%-kal nagyobb lehordási teljesítménnyel



250	-	2 609 390 576	P1e	1	1	370936	
250	-	2 607 019 051	C0a	5	1	293136	

Laposvéső, Long Life, 30%-kal hosszabb élettartammal és 15%-kal nagyobb lehordási teljesítménnyel



250	20	2 609 390 394	P1e	1	1	308908	
250	20	2 607 019 052	C0a	5	1	293143	

Lapátvéső, önélező, Long Life, 30%-kal nagyobb anyageltávolítási teljesítménnyel



250	40	2 608 690 101	P1e	1	1	425940	
250	60	2 608 690 102	P1e	1	1	425957	

Csempevéső, hajlított, önélező, Long Life 30%-kal nagyobb anyageltávolítási teljesítménnyel



260	40	2 608 690 091	P1e	1	1	328012	
-----	----	---------------	-----	---	---	--------	--

3 részes vésőkészlet

1 hegyesvéső 250 mm, Long Life (2 609 390 576)

1 laposvéső 250 mm, Long Life (2 609 390 394)

1 csempevéső 260 mm, önélező (2 608 690 091)













250	20	2 607 019 159	P1c	3	1	334488
250	40					
260						

• Kisz. egys.  
(darab csomagonként)

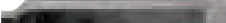

<sup>1</sup>Csom. egys. Egy csomagolási egység adott számú terméket tartalmaz.  
A rendeléseket kizárólag teljes csomagolási egységenként teljesítjük.

## Vésők SDS-plus befogással

	Teljes hossz, mm	Vésőél, mm	Rendelési szám	Csom. mód	Kisz. egys.	Csom. egys. <sup>1</sup>	EAN-kód 3165140 ...
Terméktulajdonságok	Megrendelési információk						
<b>Hegyesvéső</b>							
	140	-	2 608 690 176	P1e	1	1	608398
	250	-	2 608 690 145	P1e	1	1	506489
	250	-	2 608 690 132	U0	10	1	462792
<b>Hegyesvéső a fúrókalapácshoz, forgáskikapcsolás nélkül</b>							
	250	-	1 618 600 005	P1e	1	1	006347
<b>Laposvéső</b>							
	140	20	2 608 690 177	P1e	1	1	608404
	250	20	2 608 690 144	P1e	1	1	506472
	250	20	2 608 690 131	U0	10	1	462785
<b>Lapátvéső</b>							
	140	40	2 608 690 178	P1e	1	1	608411
	250	40	2 608 690 146	P1e	1	1	506496
	250	40	2 608 690 133	U0	5	1	462808
<b>3 részes rövid vésőkészlet</b>							
Hegyesvéső, 140 mm							
Laposvéső, 140 x 20 mm							
Lapátvéső, 140 x 40 mm							
	140	20	2 608 690 180	P1e	3	1	610681
	140	40					
	140						
<b>Horonyvéső</b>							
	250	22	1 618 601 004	P1e	1	1	015844
<b>Szárnyas-/csatornásvéső</b>							
	250	22	2 608 690 007	P1e	1	1	086738
<b>Fugavéső, keményfém lapkás</b>							
	130	32	1 608 690 014	P1e	1	1	045803
	200	32	1 608 690 015	P1e	1	1	045810
<b>Favéső</b>							
	175	20	2 608 690 006	P1e	1	1	086721
<b>Szögbehajtó, Ø 13 mm</b>							
	58	-	2 608 690 010	P1e	1	1	086769
<b>MV 200-as vésőelőtét a Bosch kalapácsokhoz, SDS-plus szerszám befogóval, Vario-Lock rendszer nélkül</b>							
	-	-	2 607 018 296	P1e	1	1	081276

# Ütvefúró szerszámok

## nehéz fúró- és vésőkalapácsokhoz

### Vésők SDS-max befogással

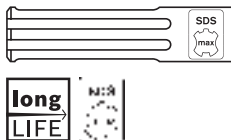

Terméktulajdonságok		Megrendelési információk				
Teljes hossz, mm	Vésőfej, mm	Rendelési szám	Csom. mód	Kisz. egys.	Csom. egys. <sup>1</sup>	EAN-kód 3165140 ...

Hegyesvéső, RTec Speed, önélező 30%-kal nagyobb anyageltávolítási teljesítménnyel



400	-	<b>2 608 690 167</b>	P1e	1	1	533621
400	-	<b>2 608 690 168</b>	C0a	10	1	533638

Laposvéső, RTec Sharp, önélező, Long Life 100%-kal nagyobb anyageltávolítási teljesítménnyel



400	25	<b>2 608 690 124</b>	P1e	1	1	460385
400	25	<b>2 608 690 166</b>	C0a	10	1	530200

Lapátvéső, önélező, Long Life, 30%-kal nagyobb anyageltávolítási teljesítménnyel



350	50	<b>2 608 690 097</b>	P1e	1	2	397315
350	50	<b>2 608 690 099</b>	C0a	5	1	402996
400	80	<b>2 608 690 198</b>	P1e	1	1	670135
400	115	<b>2 608 690 199</b>	P1e	1	1	670142

Csempevéső, önélező, Long Life, 30%-kal nagyobb anyageltávolítási teljesítménnyel



300	50	<b>2 608 690 098</b>	P1e	1	1	397322
300	50	<b>2 608 690 100</b>	C0a	5	1	403009

Hegyesvéső



280	-	<b>1 618 600 023</b>	P1e	1	1	047272
280	-	<b>2 608 690 130</b>	U0	10	1	462778
400	-	<b>2 608 690 142</b>	P1e	1	1	506458
400	-	<b>2 608 690 128</b>	U0	10	1	462754
600	-	<b>1 618 600 012</b>	P1e	1	1	022118
600	-	<b>2 608 690 129</b>	U0	5	1	462761

Laposvéső



280	25	<b>1 618 600 210</b>	P1e	1	1	047296
280	25	<b>2 608 690 127</b>	U0	10	1	462747
400	25	<b>2 608 690 141</b>	P1e	1	1	506441
400	25	<b>2 608 690 125</b>	U0	10	1	462723
600	25	<b>1 618 600 203</b>	P1e	1	1	022132
600	25	<b>2 608 690 126</b>	U0	5	1	462730

Lapátvéső















400	50	<b>2 608 690 143</b>	P1e	1	1	506465
400	50	<b>2 608 587 184</b>	U0	5	1	605786
300	80	<b>1 618 601 008</b>	P1e	1	1	033398
350	115	<b>1 618 601 007</b>	P1e	1	1	022156

Kisz. egys.  
(darab csomagonként)

<sup>1</sup>Csom. egys. Egy csomagolási egység adott számú terméket tartalmaz.  
A rendeléseket kizárólag teljes csomagolási egységenként teljesítjük.



**Vésők SDS-max befogással**

		Terméktulajdonságok	Megrendelési információk							
	Termékfotó	Terméktulajdonságok	Termékazonosító	Terméktípus	Csom. mód	Kisz. egys.	Csom. egys. <sup>1</sup>	FAIN-kód	3165140 ...	
		<b>Csempevéső</b>								
		<b>300</b>	80	-	-	<b>1 618 601 019</b>	P1e	1	1	052979
		<b>Horonyvéső</b>								
		<b>300</b>	26	-	-	<b>1 618 601 101</b>	P1e	1	1	022163
		<b>Csatornásvéső</b>								
		<b>300</b>	32	-	-	<b>1 618 601 102</b>	P1e	1	1	022170
		<b>Szárnyasvéső</b>								
		<b>380</b>	35	-	-	<b>2 608 690 000</b>	P1e	1	1	069380
		<b>Fugavéső, keményfém lapkás</b>								
		<b>280</b>	38	-	-	<b>2 607 990 010</b>	P1e	1	1	058414
		<b>Fogazottvéső</b>								
		<b>300</b>	32	-	-	<b>1 618 601 302</b>	P1e	1	1	022194
		<b>Szárnyasvéső</b>								
		<b>400</b>	110	-	-	<b>1 618 601 017</b>	P1e	1	1	049283
		<b>Aszfaltvéső</b>								
		<b>400</b>	90	-	-	<b>2 608 690 003</b>	P1e	1	1	079761
		<b>Földszeg-beverő</b>								
		<b>260</b>	13	-	-	<b>2 608 690 004</b>	P1e	1	1	079778
		<b>260</b>	16,5	-	-	<b>2 608 690 005</b>	P1e	1	1	079785
		<b>Döngölőlap 1 618 609 003 szerszámtartóhoz</b>								
		-	-	120 x 120	-	<b>1 618 633 101</b>	PC1c	1	1	029339
		-	-	150 x 150	-	<b>1 618 633 102</b>	PC1c	1	1	029346
		<b>Szemcsézőlappal 1 618 609 003 szerszámtartóhoz</b>								
		-	-	50 x 50	5 x 5	<b>2 608 690 179</b>	C0a	1	1	608428
		<b>Szemcsézőlappal 1 618 609 003 szerszámtartóhoz</b>								
		-	-	60 x 60	5 x 5	<b>1 618 623 205</b>	PC1c	1	1	029025
		-	-	60 x 60	7 x 7	<b>1 618 623 206</b>	PC1c	1	1	029032
		<b>Szerszámtartó a doroszoló (szemcséző)- és döngölőlapokhoz</b>								
		<b>220</b>	-	-	-	<b>1 618 609 003</b>	P1e	1	1	022200

 Kisz. egys. (darab csomagként)

 Csom. egys. Egy csomagolási egység adott számú terméket tartalmaz. A rendeléseket kizárólag teljes csomagolási egységenként teljesítjük.

## Vésők 22 mm-es hatszögletű befogással



► **Megfelelő a következőhöz:** TE-S rendszer



Terméktulajdonságok	Megrendelési információk								
Terméktulajdonságok	Teljes hossz, mm	Vésőél, mm	Méret, mm	Fogszám	Rendelési szám	Csom. mód	Kisz. egys.	Csom. egys. <sup>1</sup>	EAN-kód 3165140 ...

Hegyesvéső, önélező



400	-	-	-	2 608 690 188	U0	1	1	670036
-----	---	---	---	---------------	----	---	---	--------

Laposvéső, önélező



400	25	-	-	2 608 690 190	U0	1	1	670050
-----	----	---	---	---------------	----	---	---	--------

Lapátvéső, önélező



400	50	-	-	2 608 690 192	U0	1	1	670074
400	80	-	-	2 608 690 193	U0	1	1	670081
400	115	-	-	2 608 690 194	U0	1	1	670098



Szárnyasvéső

400	125	-	-	2 608 690 195	U0	1	1	670104
-----	-----	---	---	---------------	----	---	---	--------



Földszeg-beverő

300	25	-	-	2 608 690 196	U0	1	1	670111
-----	----	---	---	---------------	----	---	---	--------



Szerszámtartó döngölőlaphoz

300	-	-	-	2 608 690 197	U0	1	1	670128
-----	---	---	---	---------------	----	---	---	--------



Döngölőlap 1 618 609 003 szerszámtartóhoz

-	-	120 x 120	-	1 618 633 101	PC1c	1	1	029339
---	---	-----------	---	---------------	------	---	---	--------

● Kisz. egys.  
(darab csomagonként)



<sup>1</sup>Csom. egys. Egy csomagolási egység adott számú terméket tartalmaz.  
A rendeléseket kizárólag teljes csomagolási egységenként teljesítjük.

## Vésők 19 mm-es hatszögletű befogással, esztergált vállal (Ø 17 mm)



Terméktulajdonságok	Megrendelési információk					
Teljes hossz, mm	Vésőfej, mm	Rendelési szám	Csom. mód	Kisz. egys.	Csom. egys. <sup>1</sup>	EAN-kód 3165140 ...

### Hegyesvéső



400	-	1 618 630 002	P0b	1	1	029063
-----	---	---------------	-----	---	---	--------

### Laposvéső



400	22	1 618 630 003	P0b	1	1	029070
-----	----	---------------	-----	---	---	--------

### Lapátvéső



400	50	1 618 630 007	P0b	1	1	029117
-----	----	---------------	-----	---	---	--------

## Vésők 19 mm-es hatszögletű befogással



### Hegyesvéső



300	-	1 618 630 000	P0b	1	1	029049
400	-	1 618 630 001	P0b	1	1	029056

### Laposvéső



300	25	1 618 630 200	P0b	1	1	029193
400	25	1 618 630 201	P0b	1	1	029209

### Lapátvéső



450	60	1 618 631 001	P0b	1	1	029247
-----	----	---------------	-----	---	---	--------

# Ütvefúró szerszámok

## bontókalapácsokhoz

### Vésők 28 mm-es hatszögletű befogással



**long**  
**LIFE**

Terméktulajdonságok			Megrendelési információk					
Terméktulajdonságok	Terméktulajdonságok	Terméktulajdonságok	Terméktulajdonságok	Terméktulajdonságok	Terméktulajdonságok	Terméktulajdonságok	Terméktulajdonságok	
Terméktulajdonságok	Terméktulajdonságok	Terméktulajdonságok	Terméktulajdonságok	Terméktulajdonságok	Terméktulajdonságok	Terméktulajdonságok	Terméktulajdonságok	

Hegyesvéső, önélező

	400	-	-	2 608 690 106	U0	1	1	425995
---	-----	---	---	---------------	----	---	---	--------

Hegyesvéső

	520	-	-	1 618 600 019	U0	1	1	042543
---	-----	---	---	---------------	----	---	---	--------

Laposvéső

	400	35	-	2 608 690 108	U0	1	1	426015
	520	35	-	1 618 600 206	U0	1	1	042550

Lapátvéső

	400	80	-	1 618 661 000	U0	1	1	029414
---	-----	----	---	---------------	----	---	---	--------

Aszfaltvéső

	500	125	-	1 618 601 011	U0	1	1	042574
---	-----	-----	---	---------------	----	---	---	--------

Lapátvéső, lekerekített

	400	135	-	1 618 662 000	U0	1	1	029421
---	-----	-----	---	---------------	----	---	---	--------

Földszeg-beverő

Szegek és sátorcövek beütéséhez 1"-os (25,4 mm) fejtármérig

	300	-	-	1 618 609 005	U0	1	1	042604
---	-----	---	---	---------------	----	---	---	--------

Szerszámtartó a döngölőlapokhoz

	390	-	-	1 618 609 006	U0	1	1	042611
---	-----	---	---	---------------	----	---	---	--------



Döngölőlap 1 618 609 006 vagy 2 608 690 115 szerszámtartóhoz

föld tömörítéséhez 225 cm<sup>2</sup> (1 618 633 104) vagy 400 cm<sup>2</sup> (1 618 633 105) hatásos felülettel

-	-	150 x 150	1 618 633 104	C0a	1	1	042628
-	-	200 x 200	1 618 633 105	C0a	1	1	042635



Szállítókosz

Megfelelő a következőhöz USH/GSH 27 Professional

-	-	-	1 610 795 007	C0a	1	1	042642
---	---	---	---------------	-----	---	---	--------

## Vésők 30 mm-es hatszögletű befogással



**long**  
**LIFE**

Terméktulajdonságok	Megrendelési információk
<p>Tejjes hossz, mm</p> <p>Vésőél, mm</p> <p>Méret, mm</p> <p>Rendelési szám</p> <p>Csom. mód</p> <p>Kisz. egys.</p> <p>Csom. egys.<sup>1</sup></p> <p>EAN-kód 3165140 ...</p>	

Hegyesvéső, önélező



400	-	-	2 608 690 111	U0	1	1	426046
-----	---	---	---------------	----	---	---	--------

Laposvéső



400	35	-	2 608 690 112	U0	1	1	426053
-----	----	---	---------------	----	---	---	--------

Lapátvéső



450	75	-	2 608 690 113	U0	1	1	426060
-----	----	---	---------------	----	---	---	--------

Aszfaltvéső



450	125	-	2 608 690 114	U0	1	1	426077
-----	-----	---	---------------	----	---	---	--------

Lapátvéső, lekerekített



400	135	-	2 608 690 110	U0	1	1	426039
-----	-----	---	---------------	----	---	---	--------

Szerszámtartó



400	-	-	2 608 690 115	U0	1	1	426084
-----	---	---	---------------	----	---	---	--------



Döngölőlap 1 618 609 006 vagy 2 608 690 115 szerszámtartóhoz föld tömörítéséhez 225 cm<sup>2</sup> (1 618 633 104) vagy 400 cm<sup>2</sup> (1 618 633 105) hatásos felülettel

-	-	150 x 150	1 618 633 104	C0a	1	1	042628
-	-	200 x 200	1 618 633 105	C0a	1	1	042635

• Kisz. egys.  
(darab csomagonként)



<sup>1</sup>Csom. egys. Egy csomagolási egység adott számú terméket tartalmaz.  
A rendeléseket kizárólag teljes csomagolási egységenként teljesítjük.







Rendelési szám	Oldal	CSE* (kisz. csom. egys.)
2 608 690 176	62	1
2 608 690 177	62	1
2 608 690 178	62	1
2 608 690 179	64	1
2 608 690 180	62	1
2 608 690 188	65	1
2 608 690 190	65	1
2 608 690 192	65	1
2 608 690 193	65	1
2 608 690 194	65	1
2 608 690 195	65	1
2 608 690 196	65	1
2 608 690 197	65	1
2 608 690 198	63	1
2 608 690 199	63	1
2 609 390 394	61	1
2 609 390 576	61	1
F 00Y 145 188	52	1
F 00Y 145 189	52	1
F 00Y 145 190	52	1
F 00Y 145 191	52	1
F 00Y 145 192	52	1
F 00Y 145 193	52	1
F 00Y 145 194	52	1
F 00Y 145 195	52	1
F 00Y 145 196	53	1
F 00Y 145 197	53	1
F 00Y 145 198	53	1
F 00Y 145 199	53	1
F 00Y 145 200	53	1
F 00Y 145 201	53	1
F 00Y 145 202	53	1
F 00Y 145 203	54	1
F 00Y 145 204	54	5

# Gyártási ill. csomagolási dátum

## Kódolt hónapjelölő számok

	2005	2006	2007	2008	2009	2010	2011	2012	2013	2014	2015
<b>Január</b>	581	681	781	881	981	001	101	201	301	417	517
<b>Február</b>	582	682	782	882	982	002	102	202	302	418	518
<b>Március</b>	583	683	783	883	983	003	103	203	303	419	519
<b>Április</b>	584	684	784	884	984	004	104	204	304	420	520
<b>Május</b>	585	685	785	885	985	005	105	205	305	453	553
<b>Június</b>	586	686	786	886	986	006	106	206	306	454	554
<b>Július</b>	587	687	787	887	987	007	107	207	307	455	555
<b>Augusztus</b>	588	688	788	888	988	008	108	208	308	456	556
<b>Szeptember</b>	589	689	789	889	989	009	109	209	309	457	557
<b>Október</b>	590	690	790	890	990	010	110	210	310	458	558
<b>November</b>	591	691	791	891	991	011	111	211	311	459	559
<b>December</b>	592	692	792	892	992	012	112	212	312	460	560



Bosch

# megrendelés- és csomagolásvezető rendszerek

A megrendelés- és csomagolásvezető rendszerrel még egyszerűbben lehet egyetlen pillantásra a megfelelő mennyiséget megrendelni és megtalálni a megfelelő csomagolási módot.

A megrendelési mennyiségek csomagolási egységre (CSE) lesznek felkerekítve.

$$2 \times \begin{array}{|c|} \hline \text{KSE} \\ \hline \end{array} = \begin{array}{|c|} \hline \text{CSE} \\ \hline \end{array} = \begin{array}{|c|c|c|} \hline \text{CSE} & \text{CSE} & \text{CSE} \\ \hline \end{array}$$

Megrendelési  
mennyiség KSE

CSE

A megrendelési mennyiségnek a csomagolási egység többszörösének kell lenni: 3, 6, 9...

$$6 \times \begin{array}{|c|} \hline \text{KSE} \\ \hline \end{array} = \begin{array}{|c|} \hline \text{CSE} \\ \hline \end{array} \begin{array}{|c|} \hline \text{CSE} \\ \hline \end{array} \begin{array}{|c|} \hline \text{CSE} \\ \hline \end{array}$$

Megrendelési  
mennyiség KSE CSE CSE

## Példa:

**1. lépés:** A termékoldalon minden rendelési számhoz megtalálja a csomagolás módjára vonatkozó adatot:

Megrendelési információk				
Rendelési szám	Csom. mód	Kisz. egys.	Csom. egys. 1	EAN-kód
2 608 585 780	P1p	1	1	511421
2 608 585 781	P1p	1	1	511438

**2. lépés:** A hátsó borítólapokon megtalálja a megfelelő csomagolási mód ábráit, valamint a csomagolás formájára és felfüggesztésére vonatkozó adatokat.



**P1p** Átlátszó doboz Euro-lyukkal

**P2p** Átlátszó doboz egyéb felfüggesztéssel

**3. lépés:** Hogyan épül fel egy csomagolási mód megjelölés?

1 ————— **C1a** ————— 2  
3

**1. Hat különböző anyagcsoport létezik, amelyeket angol megnevezésük kezdőbetűjével jelölünk:**

- Papír, karton vagy hullámpapír csomagolás (**C**ardboard)
- Műanyag csomagolás (**P**lastic)
- Kombinált karton/műanyag csomagolás (**P**lastic and **C**ardboard)
- Fémcsomagolás (**M**etal)
- Csomagolás nélküli áru (**U**npacked)
- Fa csomagolás (**W**ood)

**2. A csomagolások három különböző felfüggesztési módban térnek el egymástól:**

- 0** Felfüggesztés nélkül
- 1** Euro-lyukkal
- 2** Egyéb felfüggesztés

**3. A hat anyagcsoporton belül a csomagolás minden egyes formáját kisbetűvel jelöljük:**

### C Papír, karton és hullámpapír csomagolás

- |                           |                 |                             |
|---------------------------|-----------------|-----------------------------|
| a Skatulya                | d Kartonborítás | h Tok                       |
| b Hajtogatott kartondoboz | e Akasztó       | k Kartonkártya zárszalaggal |
| c Tasak                   | f Papírzacskó   |                             |

### P Műanyag csomagolás

- |                              |                      |                  |
|------------------------------|----------------------|------------------|
| a Doboz                      | e Akasztó            | n Zárszalag      |
| b Zacsó                      | f Fóliába csomagolva | p Átlátszó doboz |
| c Tasak                      | h Tok                |                  |
| d Zacsó ráerősített címkével | k Kazetta            |                  |

### PC Kombinált karton/műanyag csomagolás

- |  |                         |
|--|-------------------------|
| a Bliszter                             | c Zsugorfóliás karton   |
| b Bepattintható átlátszó műanyag doboz | d Tight Pack csomagolás |

### U Áru csomagolás nélkül

Nincs forma-adat

### W Fa csomagolás

- a Láda

# Csomagolások, amelyek áttekinthető információt nyújtanak

## Papír, karton vagy hullámpapír csomagolás (Cardboard)



**C0a** Doboz felfüggesztés nélkül



**C0f** Papírzacskó felfüggesztés nélkül

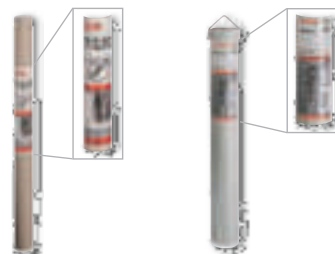

**C0h** Hüvely felfüggesztés nélkül

**C2h** Hüvely egyéb felfüggesztéssel

## Kombinált karton/műanyag csomagolás (Plastic and Cardboard)



**PC1a** Bliszter Euro-lyukkal



**PC1b** Bepattinható átlátszó műanyag tasak  
Euro-lyukkal



**PC1c** Zsugorfóliázott karton Euro-lyukkal

## Csomagolás nélküli áru (Unpacked)



**PC1d** Tight Pack csomagolás Euro-lyukkal



**U0** Felfüggesztés nélkül

## Műanyag csomagolás (Plastic)

---



**P0a** Doboz felfüggesztés nélkül



**P0b** Zacsó felfüggesztés nélkül



**P1c** Tasak Euro-lyukkal

**P1a** Doboz Euro-lyukkal

---

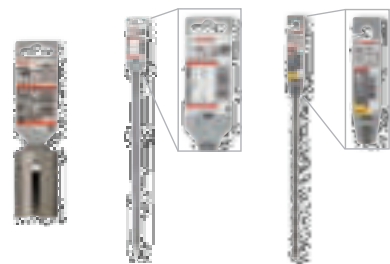

**P1e** Akasztó Euro-lyukkal



**P1f** Fóliába csomagolva Euro-lyukkal



**P1h** Tok Euro-lyukkal

---



**P1k** Kazetta Euro-lyukkal

---

